 Direcția Plăți Directe - Sector Vegetal	APIA-Agenția de Plăți și Intervenție pentru Agricultură Ghidul solicitantului pentru accesarea Schemei de ajutor de stat „Sprijin pentru prima împădurire și crearea de suprafețe împădurite” – sesiunea 5/2020 Cod: DPD sv SFEADRv/M8	Ediția I
		Pagina 1 din 164

Anexa la OMADR nr.....



GHIDUL SOLICITANTULUI
PENTRU ACCESAREA SCHEMEI DE AJUTOR DE STAT
„SPRIJIN PENTRU PRIMA ÎMPĂDURIRE ȘI CREAREA DE SUPRAFETE ÎMPĂDURITE”,
AFERENTĂ MĂSURII 8 „INVESTIȚII ÎN DEZVOLTAREA ZONELOR ÎMPĂDURITE ȘI
ÎMBUNĂTĂȚIREA VIABILITĂȚII PĂDURILOR”, SUBMĂSURA 8.1 „ÎMPĂDURIRI ȘI
CREAREA DE SUPRAFETE ÎMPĂDURITE”,
DIN CADRUL PROGRAMULUI NAȚIONAL DE DEZVOLTARE RURALĂ
2014-2020
SESIUNEA 5/2020

EDIȚIA I
Cod DPD sv- SFEADRv/M8
IULIE 2020

PUBLIC

 Direcția Plăți Directe - Sector Vegetal	APIA-Agenția de Plăți și Intervenție pentru Agricultură Ghidul solicitantului pentru accesarea Schemei de ajutor de stat „Sprijin pentru prima împădurire și crearea de suprafețe împădurite” – sesiunea 5/2020 Cod: DPD sv SFEADRv/M8	Ediția I
		Pagina 2 din 164

GHIDUL SOLICITANTULUI
pentru accesarea schemei de ajutor de stat
„Sprijin pentru prima împădurire și crearea de suprafețe împădurite”,
afereză Măsurii 8 „Investiții în dezvoltarea zonelor împădurite și îmbunătățirea viabilității
pădurilor”, Submăsura 8.1 „Împăduriri și crearea de suprafețe împădurite”,
din cadrul Programului Național de Dezvoltare Rurală 2014-2020
Ediția I - IULIE 2020
Sesiunea 5/2020

Ghidul Solicitantului este un material de informare tehnică a potențialilor beneficiari ai Fondului European Agricol pentru Dezvoltare Rurală (FEADR) și constituie un suport informativ complex pentru pregătirea, întocmirea și depunerea Cererii de Sprijin, precum și modalitatea de selecție, aprobare și implementare a angajamentului. De asemenea, conține lista documentelor, avizelor și acordurilor, modelul Cererii de Sprijin, al angajamentului, precum și alte informații utile implementării schemei de ajutor de stat.

IMPORTANT!

Pentru a obține informațiile cu caracter general, consultați pliantele și îndrumările editate de MADR și APIA, disponibile la sediile Centrelor județene APIA, precum și pe paginile de internet www.apia.org.ro și www.madr.ro.

De asemenea, pentru a obține informații despre FEADR ne puteți contacta direct la sediile noastre, prin telefon, prin e-mail sau prin pagina de internet – vezi datele de contact de pe pagina de internet.

 Direcția Plăți Directe - Sector Vegetal	APIA-Agenția de Plăți și Intervenție pentru Agricultură Ghidul solicitantului pentru accesarea Schemei de ajutor de stat „Sprijin pentru prima împădurire și crearea de suprafețe împădurite” – sesiunea 5/2020 Cod: DPD sv SFEADRv/M8	Ediția I
		Pagina 3 din 164

CAPITOLUL 1 PREVEDERI GENERALE

1.1 Scopul și obiectivele schemei de ajutor de stat

Scopul ajutorului îl reprezintă acordarea unui sprijin financiar deținătorilor publici și privați de terenuri agricole și neagricole și formelor asociative ale acestora pentru împădurirea și crearea de suprafețe împădurite.

Schema vizează înființarea de plantații forestiere, respectiv realizarea de:

- a) trupuri de pădure pe terenurile agricole și neagricole, așa cum sunt definite în *Capitolul 6 – Definiții și abrevieri*, al prezentului ghid.
- b) perdele forestiere de protecție pe terenurile agricole și neagricole, așa cum sunt definite în *Capitolul 6 – Definiții și abrevieri*, al prezentului ghid.

Terenurile agricole/neagricole împădurite în baza schemei de ajutor de stat pot constitui zone de interes ecologic, în înțelesul OUG nr. 3/2015, cu modificările și completările ulterioare.

CAPITOLUL 2 PREZENTAREA SCHEMEI DE AJUTOR DE STAT

2.1. Categoriile de beneficiari. Criterii privind eligibilitatea solicitanților

Beneficiarii schemei sunt deținătorii publici și privați de teren agricol și neagricol și formele asociative ale acestora.

- În categoria deținătorilor publici de teren agricol și neagricol sunt incluse unitățile administrativ teritoriale de nivel LAU 2 (comune, orașe, municipii) și alte persoane juridice de drept public, precum și formele asociative ale acestora.
- În categoria deținătorilor privați de teren agricol și neagricol sunt incluse persoanele fizice, persoanele fizice autorizate, întreprinderile individuale, întreprinderile familiale, societățile comerciale, asociațiile și fundațiile, alte persoane juridice de drept privat, precum și formele asociative ale acestora.

*Încadrarea în categoria beneficiarilor eligibili se va demonstra pe baza documentelor care dovedesc categoria de beneficiar, precum și a celor privind dreptul de proprietate și/ sau de deținere a terenurilor (documente precizate la Cap. 4. Documentele necesare întocmirii cererii de sprijin). Documentele privind dreptul de proprietate și/sau de deținere a terenurilor, vor fi însoțite de adeverința de la Primărie privind identificarea și modul de utilizare a terenului – **Anexa 14**.*

Schema nu se aplică deținătorilor publici și privați de teren agricol și neagricol și formelor asociative ale acestora precizați anterior dacă aceștia se află, după caz, în următoarele situații:

- Sunt întreprinderi aflate în dificultate în sensul definiției de la *Capitolul 6 – Definiții și abrevieri*;

 Direcția Plăți Directe - Sector Vegetal	APIA-Agenția de Plăți și Intervenție pentru Agricultură Ghidul solicitantului pentru accesarea Schemei de ajutor de stat „Sprijin pentru prima împădurire și crearea de suprafețe împădurite” – sesiunea 5/2020 Cod: DPD sv SFEADRv/M8	Ediția I
		Pagina 4 din 164

Se va completa „Declarația pe propria răspundere cu privire la neîncadrarea în categoria „întreprindere în dificultate” însoțită de Anexa la Declarația pe propria răspundere a reprezentantului întreprinderii privind încadrarea în categoria „întreprindere în dificultate” (**Anexa 2**). Declarația este însoțită, după caz, de:

- Certificat constatator emis de Oficiul Registrului Comerțului – eliberat cu maxim 30 de zile înainte de depunerea cererii de sprijin;
- Situațiile financiare (bilanț prescurtat și detaliat formularul F10, cont de profit și pierderi formularul F20) pentru ultimii 2 ani fiscali încheiați.
- formularul 30 ”Date informative” la bilanț;
- formularul 40 ”Situația activelor imobilizate”.

Declarația pe propria răspundere cu privire la neîncadrarea în categoria ”întreprinderi în dificultate” precum și documentele aferente se depun la APIA împreună cu dosarul cererii de sprijin. Beneficiarii din categoria persoanelor fizice, formelor de asociere simplă fără personalitate juridică (conform art.2 din Legea nr.36/1991, cu modificările și completările ulterioare) și a unităților administrativ teritoriale (U.A.T.), precum și formele asociative ale acestora nu depun „Declarația pe propria răspundere cu privire la neîncadrarea în categoria ”firme în dificultate”.

- Împotriva lor a fost emisă o decizie de recuperare definitivă a unui ajutor de stat gestionat prin APIA sau AFIR, dacă această decizie de recuperare nu a fost executată. Verificările referitoare la existența debitelor nerecuperate stabilite de APIA și AFIR vor fi efectuate de către APIA și AFIR înainte de demararea procesului de selecție în baza ROF.

În cazul **terenurilor aflate în proprietatea statului**, sprijinul se poate acorda doar dacă autoritatea care gestionează respectivele terenuri este un organism privat sau o unitate administrativ teritorială (UAT) de nivel LAU 2 (comune, orașe, municipii).

Organismul privat sau UAT trebuie să facă dovada gestionării terenurilor aflate în proprietatea statului pe toată perioada de implementare a angajamentului.

Numai deținătorii de **terenuri agricole**, încadrați în categoria **fermierilor activi** pot beneficia de compensații pentru acoperirea pierderilor de venit agricol ca urmare a împăduririi terenurilor (componentă a Primei 2).

Calitatea de fermier activ este stabilită și verificată de APIA în baza de date IACS, conform prevederilor art.9 din Regulamentul (UE) 1307/2013 precum și în baza prevederilor legislației naționale: art.6, alin (2) din OUG nr.3/2015 precum și art.17, alin.(1) din Ordinul MADR nr.619/2015, cu modificările și completările ulterioare.

Verificarea calității de fermier activ se efectuează atât la eliberarea Notei de constatare (**Anexa 4**) cât și la depunerea cererii de sprijin, pentru ultima campanie integrală a cererilor unice de plată. Campania integrală a cererilor unice de plată reprezintă perioada cuprinsă între 1 martie anul ”n” și 30 iunie anul ”n+1”.

 Direcția Plăți Directe - Sector Vegetal	APIA-Agenția de Plăți și Intervenție pentru Agricultură Ghidul solicitantului pentru accesarea Schemei de ajutor de stat „Sprijin pentru prima împădurire și crearea de suprafețe împădurite” – sesiunea 5/2020 Cod: DPD sv SFEADRv/M8	Ediția I
		Pagina 5 din 164

Verificarea calității de fermier activ la eliberarea Notei de constatare se efectuează pentru evaluarea de către solicitant a valorii sprijinului la care ar avea dreptul dacă este selectat pentru schema de ajutor de stat. Verificarea calității de fermier activ la depunerea cererii de sprijin reprezintă baza calculului valorii estimative a sprijinului – componenta pierdere de venit.

Pentru solicitanții care au depusă cerere unică de plată, verificarea calității de fermier activ pentru sesiunea 5/2020 a schemei de ajutor de stat se efectuează la Campania 2019 a cererii unice de plată; dacă solicitantul nu are depusă cerere unică de plată verificarea se efectuează la campania în curs – campania 2020.

OUG nr.3/2015 cu modificările și completările ulterioare prevede la art.6 alin.(2): (2) Pentru a dovedi calitatea de fermier activ, fermierii **persoane fizice** care **în anul anterior de plată** ar fi avut dreptul la plăți directe calculate potrivit prevederilor art. 12 din Regulamentul nr. 639/2014, care ar fi **depășit cuantumul de 5.000 euro**, se pot **înregistra** la Oficiul Național al Registrului Comerțului ca **persoane fizice autorizate, întreprinderi individuale sau întreprinderi familiale** potrivit prevederilor Ordonanței de urgență a Guvernului nr. 44/2008 privind desfășurarea activităților economice de către persoanele fizice autorizate, întreprinderile individuale și întreprinderile familiale, aprobată cu modificări și completări prin Legea nr. 182/2016, sau ca persoane juridice care desfășoară o activitate agricolă. Persoanele fizice autorizate, întreprinderile individuale sau întreprinderile familiale, rezultate ca urmare a înregistrării la Oficiul Național al Registrului Comerțului, **se subrogă în drepturi și obligații persoanei fizice** în ceea ce privește patrimoniul de afectatiune definit la art. 2 lit. j) din Ordonanța de urgență a Guvernului nr. 44/2008, aprobată cu modificări și completări prin Legea nr. 182/2016.

Beneficiarii schemei nu trebuie să fie beneficiari ai altor forme de sprijin din Fondurile ESI sau alte fonduri publice pentru aceeași suprafață de teren pe perioada de acordare a sprijinului în baza schemei, cu **excepția**, după caz, a schemelor de plăți directe (Pilonul I al PAC) sau a plăților compensatorii acordate pe suprafață prin măsurile de dezvoltare rurală pentru care sunt eligibili.

Pentru campania în curs a cererii unice de plată, solicitantul schemei de ajutor de stat poate să beneficieze de plățile directe prevăzute de Regulamentul (UE) 1307/2013 pentru suprafața agricolă ce urmează să fie împădurită în baza angajamentului aferent schemei de ajutor de stat, în cazul în care are depusă cerere unică de plată pe suprafața agricolă respectivă, iar lucrările de înființare a plantațiilor demarează după data de 1 septembrie a anului în care a fost depusă cererea unică de plată.

Dacă parcelele SAPS declarate în cererea unică de plată (destinate împăduririi) suportă modificări de suprafață și este necesară depunerea formularelor M3 – de retragere și M2 de adăugare, acestea vor respecta termenele și condițiile de depunere, pentru campania în curs, conform legislației în vigoare; pentru Campania 2020, se vor respecta prevederile art.13 din OMADR nr.619/2015 cu modificările și completările ulterioare.

 Direcția Plăți Directe - Sector Vegetal	APIA-Agenția de Plăți și Intervenție pentru Agricultură Ghidul solicitantului pentru accesarea Schemei de ajutor de stat „Sprijin pentru prima împădurire și crearea de suprafețe împădurite” – sesiunea 5/2020 Cod: DPD sv SFEADRv/M8	Ediția I
		Pagina 6 din 164

Dacă solicitantul schemei de ajutor de stat nu a putut depune formularele M3 și M2 pentru campania în curs (datorită faptului că perioada de depunere a formularului M2 nu a coincis cu perioada de emitere a Notei de constatare sau dacă nu au fost îndeplinite condițiile de depunere a formularului M3 - solicitantul fiind selectat în eșantionul de control în teren), la depunerea cererii unice de plată a campaniei următoare (Campania 2021) va delimita/digitiza parcelele SAPS în funcție de delimitarea/digitizarea parcelelor destinate împăduririi.

Pentru campaniile următoare ale cererii unice de plată, pe parcursul implementării angajamentului depus în cadrul schemei de ajutor de stat, beneficiarii selectați pot beneficia pentru suprafața de teren destinată împăduririi/împădurită eligibilă de:

- plățile directe pe suprafață acordate în baza Regulamentului (UE) 1307/2013 **aferele campaniei anului în care se inițiază lucrările de înființare a plantației** în condițiile prevăzute de Ghidul solicitantului;
- plățile directe pe suprafață acordate în baza Regulamentului (UE) 1307/2013 **pentru suprafețele împădurite eligibile**.
- plățile acordate prin Măsura 15 - *Plăți pentru angajamente de silvomediu*, numai după ce ultima lucrare de întreținere prevăzută prin proiectul tehnic a fost executată.

În acest sens, se va completa și depune la CJ APIA odată cu cererea de sprijin „*Declarația pe propria răspundere (a solicitantului/ proprietarului/ gestionarului de prim rang în numele statului - ex. Agenția Domeniilor Statului) referitoare la renunțarea la orice altă formă de sprijin în perioada derulării angajamentului pentru schema de ajutor de stat "Sprijin pentru prima împădurire și crearea de suprafețe împădurite" (Anexa 3)* prin care solicitanții declară că au luat la cunoștință că vor renunța la orice altă formă de sprijin prin FEAGA, bugetul național, Fonduri ESI precum și alte fonduri publice în cazul în care vor fi selectați în cadrul schemei de ajutor de stat, pentru suprafața de teren destinată împăduririi, pe toată perioada de acordare a sprijinului **cu excepția plăților descrise la punctele a) – c) de mai sus**.

Declarația pe proprie răspundere va fi completată de către solicitantul ajutorului de stat – dacă acesta este proprietarul terenului destinat împăduririi; dacă solicitantul nu este proprietarul terenului, declarația va fi completată atât de solicitant cât și de proprietar (în acest caz se vor depune două declarații).

2.2. Criterii privind eligibilitatea terenurilor

Solicitantul trebuie să facă dovada deținerii de teren agricol și/sau neagricol eligibil pentru împădurire. *În cadrul schemei de ajutor de stat, termenii de teren agricol și teren neagricol sunt definiți după cum urmează:*

Terenul agricol eligibil destinat împăduririi reprezintă o suprafață de teren din categoriile de folosință teren arabil, culturi permanente și pajiști permanente, care au fost folosite în scopuri agricole pe parcursul ultimilor 2 ani. Acesta trebuie să fi fost declarat la Agenția de Plăți și Intervenție pentru Agricultură (APIA) în urmă cu cel puțin 2 ani (să acopere minimum 2 campanii integrale de primire

 Direcția Plăți Directe - Sector Vegetal	APIA-Agenția de Plăți și Intervenție pentru Agricultură Ghidul solicitantului pentru accesarea Schemei de ajutor de stat „Sprijin pentru prima împădurire și crearea de suprafețe împădurite” – sesiunea 5/2020 Cod: DPD sv SFEADRv/M8	Ediția I
		Pagina 7 din 164

a cererilor unice de plată), iar pentru acest teren trebuie să fi fost respectate în această perioadă standardele de eco-condiționalitate (GAEC/SMR) relevante.

Terenul neagricol eligibil destinat împăduririi reprezintă o suprafață de teren care nu este utilizată în scop agricol (dar inclusă în blocurile fizice identificate în LPIS - Land Parcel Identification System) sau care are utilizare agricolă și are categoriile de folosință teren arabil, culturi permanente și pajiști permanente, fiind identificată în LPIS, dar pentru care nu a fost asigurat un nivel minim de întreținere prin respectarea standardelor de eco-condiționalitate relevante pe parcursul ultimilor 2 ani (să acopere minimum 2 campanii integrale de primire a cererilor unice de plată). Campania integrală a cererilor unice de plată reprezintă perioada cuprinsă între 1 martie anul "n" și 30 iunie anul "n+1".

Verificarea respectării GAEC/SMR se face prin accesarea de către APIA a informațiilor din baza de date IACS certificând, printre altele: suprafața parcelelor, respectarea sau nu a GAEC/SMR, categoria de folosință agricolă a terenului (arabil, culturi permanente și pajiști permanente).

Categoria terenului propus pentru împădurire (agricol/neagricol) – conform cerințelor schemei de ajutor de stat se stabilește în IPA Online, anterior întocmirii proiectului tehnic de împădurire, la emiterea Notei de constatare (**Anexa 4**); se efectuează următoarele verificări:

- categoria terenului (categoriile de folosință teren arabil, pajiști permanente și culturi permanente); și
- situația terenului privind declararea în ultimele două campanii integrale de primire a cererilor unice de plată, respectiv campaniile 2018 și 2019;
- respectarea standardelor de ecocondiționalitate pentru întreaga exploatare agricolă în ultimele două campanii integrale de primire a cererilor unice de plată, respectiv campaniile 2018 și 2019.

De asemenea, terenurile agricole și neagricole definite mai sus propuse pentru împădurire trebuie să îndeplinească următoarele condiții:

- *să fie în proprietatea solicitantului sau să fie la dispoziția acestuia, **pe toată perioada de implementare a angajamentului** (A se vedea Cap.4. Documentele necesare întocmirii cererii de sprijin); documentele doveditoare ale dreptului de utilizare a terenului (contracte de arendă, de concesiune etc. conform art.5 din Ordinul MADR 619/2015, cu modificările și completările anterioare) vor avea ca obiect/destinație a terenului crearea de suprafețe împădurite/suprafețe împădurite și vor fi încheiate pentru o perioadă de cel puțin 14 ani avându-se în vedere respectarea perioadei de implementare a angajamentului; perioada de implementare a angajamentului începe la data semnării acestuia de către beneficiar și se finalizează la data de 31 decembrie a anului 12 de angajament aferent ultimei unități amenajistice (u.a.) împădurite.*
- *Cu toate acestea, la momentul depunerii cererii de sprijin la APIA, potențialii beneficiari pot prezenta documente doveditoare ale dreptului de utilizare a terenului cu alt/altă obiect/destinație a terenului decât crearea de suprafețe împădurite/suprafețe împădurite și care să fie valabile la data depunerii cererii de sprijin; ulterior, la semnarea și depunerea angajamentului, beneficiarii schemei de ajutor de stat vor prezenta documentele doveditoare ale dreptului de utilizare a terenului încheiate pentru o perioadă de cel puțin 14 ani și având ca obiect/destinație a terenului crearea de suprafețe împădurite/suprafețe împădurite.*

Documentele care fac dovada că terenul eligibil declarat este la dispoziția solicitantului conform art.5 din *Ordinul MADR 619/2015, cu modificările și completările anterioare* sunt:

- adeverința conform înscrisurilor din registrul agricol, aferente anului curent de cerere, care se completează pe baza modelului-cadru prevăzut în **Anexa nr. 14 din Ghidul Solicitantului**;
- copie conform cu originalul a contractului de închiriere/concesiune a suprafeței agricole, încheiat între solicitant și unitățile administrativ-teritoriale, după caz;
- copie conform cu originalul a contractului de concesiune/arendă a suprafeței agricole, încheiat între solicitant și Agenția Domeniilor Statului, denumită în continuare ADS, după caz.

Cooperativele agricole prevăzute la art. 6 lit. e) din Legea cooperăției agricole nr. 566/2004, cu modificările și completările ulterioare, denumită în continuare Legea nr. 566/2004, fac dovada utilizării terenurilor agricole declarate cu documentele prevăzute la punctele a) – c) de mai sus. Cooperativele prezintă copii conforme cu originalul ale registrelor prevăzute la art. 38 alin. (1) lit. a), b) și f) din Legea nr. 566/2004 din care să reiasă datele de identificare ale suprafeței de teren cu care participă în cooperativă fiecare membru al acesteia.

- suprafața terenului propus pentru împădurire, **în cazul realizării de perdele forestiere de protecție**, trebuie să fie de cel puțin 0,5 ha, iar suprafața compactă minimă împădurită de cel puțin 0,1 ha. Suprafața terenului propus pentru împădurire, **în cazul realizării de trupuri de pădure**, trebuie să fie de cel puțin 1 ha, iar suprafața compactă minimă împădurită de cel puțin 0,5 ha.
Suprafața compactă reprezintă o suprafață continuă de teren și nefracționată.

Exemple:

TRUPURI DE PĂDURE				
<table border="1" style="width: 100%;"> <tr> <td style="text-align: center;">P 1 (0,07 ha)</td> </tr> <tr> <td style="text-align: center;">P 2 (0,43 HA)</td> </tr> </table>	P 1 (0,07 ha)	P 2 (0,43 HA)	P 3 (1,2 ha)	
P 1 (0,07 ha)				
P 2 (0,43 HA)				
P = Parcela				
Condiții	Valori în exemplu	Condiție îndeplinită		
Suprafața minimă împădurită (1,0 ha)	1,7 ha	DA		
Suprafața compactă minimă împădurită (0,5 ha)	P1+P2 =0,5 ha	DA		
<table border="1" style="width: 100%;"> <tr> <td style="text-align: center;">P 1 (0,1 ha)</td> </tr> <tr> <td style="text-align: center;">P 2 (0,3 ha)</td> </tr> </table>	P 1 (0,1 ha)	P 2 (0,3 ha)	P 3 (1,2 ha)	
P 1 (0,1 ha)				
P 2 (0,3 ha)				
P = Parcela				
Condiții	Valori în exemplu	Condiție îndeplinită		
Suprafața minimă împădurită (1,0 ha)	1,6 ha	DA		
Suprafața compactă minimă împădurită (0,5 ha)	P1+P2 = 0,4 ha	NU		

PERDELE FORESTIERE						
P1 (0.07 ha)	P2 (0.14 ha)	P3 (0.07 ha)	P4 (0.1 ha)	P5 (0.1 ha)	P6 (0.03 ha)	P7 (0.07 ha)
P = Parcela						
Condiții					Valori în exemplu	Condiție îndeplinită
Suprafață minimă împădurită (0.5 ha)					0.58 ha	DA
Suprafață compactă minimă împădurită (0.1 ha)					P6+P7=0,1 ha	DA
P1 (0.07 ha)	P2 (0.14 ha)	P3 (0.07 ha)	P4 (0.1 ha)	P5 (0.1 ha)	P6 (0.03 ha)	P7 (0.06 ha)
P = Parcela						
Condiții					Valori în exemplu	Condiție îndeplinită
Suprafață minimă împădurită (0.5 ha)					0.58 ha	DA
Suprafață compactă minimă împădurită (0.1 ha)					P6+P7 =0.09 ha	NU

Soluțiile tehnice din proiectele de împădurire pentru terenurile aflate în siturile Natura 2000 trebuie să corespundă obiectivelor stabilite pentru aceste zone, fiind însoțite de Acord de mediu și, după caz, Aviz Natura 2000.

La depunerea proiectului tehnic de împădurire la GF și ulterior o dată cu dosarul cererii de sprijin, solicitantul trebuie să depună cel puțin documentul emis de autoritatea competentă pentru protecția mediului prin care acesta este informat în baza solicitării (notificării) emiterii acordului de mediu că:

- solicitarea s-a clasat,
- solicitarea s-a respins în mod justificat,
- s-a luat decizia privind necesitatea demarării procedurii de evaluare a impactului asupra mediului și/sau a procedurii de evaluare adecvată.

În cazul în care nu este necesară parcurgerea procedurilor de evaluare a impactului asupra mediului cu necesitatea elaborării unui studiu de impact și/sau de evaluare adecvată, Acordul de mediu și, după caz, Avizul Natura 2000 se prezintă la APIA în termen de 3 luni de la notificarea solicitantului privind selecția cererii de sprijin și înainte de semnarea angajamentului.

În cazul în care este necesară parcurgerea procedurilor de evaluare a impactului asupra mediului cu necesitatea elaborării unui studiu de impact și/sau de evaluare adecvată, Acordul de mediu și, după caz, Avizul Natura 2000 se prezintă la APIA în termen de 6 luni de la notificarea solicitantului privind selecția cererii de sprijin și înainte de semnarea angajamentului.

Următoarele categorii de terenuri **NU sunt eligibile** pentru schema de ajutor de stat:

- terenuri grevate de sarcini, conform evidențelor cadastrului local (**Anexa 5 - Declarație privind situația terenului – completată și semnată de către proprietarul terenului destinat împăduririi sau de către împuternicitul acestuia; proprietarul terenului completează anexa și în situațiile în**

 Direcția Plăți Directe - Sector Vegetal	APIA-Agenția de Plăți și Intervenție pentru Agricultură Ghidul solicitantului pentru accesarea Schemei de ajutor de stat „Sprijin pentru prima împădurire și crearea de suprafețe împădurite” – sesiunea 5/2020 Cod: DPD sv SFEADRv/M8	Ediția I
		Pagina 10 din 164

care nu este beneficiarul prezentei scheme de ajutor); această declarație se va depune și ca anexă la Proiectul tehnic de împădurire.

- terenuri care fac obiectul unor litigii (**Anexa 5 - Declarație privind situația terenului**),
- terenuri menționate la momentul depunerii cererii de sprijin în programe sau planuri naționale sau locale de amenajare a teritoriului ca deserving un interes public major (**Anexa 6b – Adeverință de la Consiliul Județean**) – **Solicitarea emiterii adeverinței (Anexa 6a - Solicitare Consiliul Județean), la Consiliul Județean, va fi inițiată înaintea demarării proiectului tehnic de împădurire și ulterior eliberării Notei de constatare (Anexa 4).** *Solicitarea la Consiliul Județean va fi efectuată de către solicitant sau de către împuternicitul acestuia pentru toate parcelele care sunt destinate împăduririi; adresa va fi emisă pe numele solicitantului sau împuternicitului acestuia; Adresa de la Consiliul județean se va depune și ca anexă la Proiectul tehnic de împădurire.*
- terenurile agricole pentru care există angajamente în derulare pentru agro-mediu și climă și agricultură ecologică,
- pajiști naturale permanente, **cu excepția** celor afectate, conform proiectului tehnic de împădurire, de fenomene de degradare a solului, și anume: eroziune de suprafață foarte puternică și excesivă, eroziune de adâncime (ogașe, ravene, torenți), alunecări active, prăbușiri, surpări și scurgeri noroioase, prezența aglomerărilor de pietriș, bolovăniș, grohotiș, stâncării și depozite de aluviuni torențiale, sărăturare sau aciditate puternică (foarte puternică și puternică), prezența nisipurilor mobile.
- Terenurile incluse în fondul forestier național conform prevederilor art.(1) din Legea nr. 46/2008 Codul silvic, cu modificările și completările ulterioare.

*Categoriile de degradare precizate vor fi documentate în cadrul proiectului tehnic de împădurire (analize de sol, imagini etc.). Zonele pentru care nu există soluții de împădurire, precizate în Norma tehnică nr.1 (ex. Grupele Staționale 7, 33, 142), nu pot face obiectul proiectului tehnic de împădurire. **Suprafața solicitată pentru sprijin este suprafața care va fi parcursă efectiv cu lucrări de împădurire.***

- În cazul terenurilor afectate de eroziune de suprafață foarte puternică și excesivă (încadrate în categoriile de degradare e3 și e4 conform Normelor tehnice nr.1), degradarea va fi susținută prin analiza profilurilor de sol.

*- În cazul terenurilor afectate de eroziune de adâncime (ogașe, ravene, torenți), alunecări active, prăbușiri, surpări și scurgeri noroioase, degradarea va fi evidențiată prin documentație foto atașată la proiect. În astfel de situații, suprafața ce urmează a fi împădurită va fi alcătuită din suprafața efectiv degradată și o zonă perimetrală de siguranță, stabilită prin proiectul de împădurire, lățimea acestei zone urmând a fi corelată cu intensitatea fenomenului de degradare în adâncime. **Împăduririle pot fi efectuate numai în cazul în care pentru terenul afectat de alunecări active, prăbușiri, surpări și scurgeri noroioase au fost efectuate anterior întocmirii proiectului tehnic de împădurire lucrări de stabilizare (ziduri de sprijin, baraje etc.). Lucrările de stabilizare vor fi evidențiate prin documentație foto atașată la proiect.***

- În cazul terenurilor cu aglomerări de pietriș, bolovăniș, grohotiș, stâncării și depozite de aluviuni torențiale, degradarea va fi evidențiată prin documentație foto atașată la proiect.

 Direcția Plăți Directe - Sector Vegetal	APIA-Agenția de Plăți și Intervenție pentru Agricultură Ghidul solicitantului pentru accesarea Schemei de ajutor de stat „Sprijin pentru prima împădurire și crearea de suprafețe împădurite” – sesiunea 5/2020 Cod: DPD sv SFEADRv/M8	Ediția I
		Pagina 11 din 164

- În cazul terenurilor afectate de sărăturare sau aciditate puternică (foarte puternică sau puternică) sau a terenurilor cu nisipuri mobile, degradarea va fi evidențiată de analiza profilelor de sol. Numărul profilelor de sol va fi corelat cu numărul unităților staționale constituite în cadrul proiectului, astfel încât la fiecare unitate stațională să fie săpat cel puțin câte un profil de sol de bază.

În cadrul prezentei scheme **nu este eligibilă** înființarea de plantații de arbori din specii forestiere cu ciclu scurt de producție, plantații de arbori cu creștere rapidă întrebuițate pentru producerea de energie sau plantații de pomi de Crăciun.

Îndeplinirea acestei cerințe se asigură prin respectarea prevederilor legislației din domeniul forestier aplicabilă pentru elaborarea proiectului tehnic de împădurire (Normele tehnice 1 și 2).

2.3. Tipul, intensitatea și valoarea maximă a sprijinului

Sprijinul financiar, acordat ca valoare fixă, este reprezentat de costuri standard pe hectar pentru împădurirea de terenuri agricole și neagricole, sub forma a două prime, după cum urmează:

- **Prima de înființare a plantațiilor forestiere**, care acoperă și costurile cu elaborarea proiectului tehnic de împădurire și împrumuirea plantației (denumită **Prima 1**).
- **Prima anuală**, pentru o perioadă de 12 ani, pentru acoperirea costurilor de întreținere și îngrijire a plantației forestiere și pentru compensarea pierderilor de venit agricol ca urmare a împăduririi (denumită **Prima 2**).

Proiectarea lucrărilor de înființare, întreținere și îngrijire prin proiectul tehnic- graficul general de realizare a plantației, precum și execuția acestora se realizează la nivel de unitate amenajistică (u.a.), astfel:

- suprafața minimă a unei u.a. este de 0,1 ha,
- în cazul în care în cadrul unei parcele se va identifica necesitatea realizării împăduririi pe baza mai multor formule de împădurire, suprafața acesteia se va diviza în u.a.-uri, pentru fiecare dintre acestea utilizându-se o singură formulă de împădurire și schemă de plantare;
- parcelele care intră în componența unui u.a. vor proveni din același U.A.T.;
- toate lucrările de înființare a plantației să fie definitive într-o perioadă de doi ani de la semnarea angajamentului,
- la nivel de unitate amenajistică toate lucrările de înființare a plantației să se realizeze într-o singură perioadă, cuprinsă între 1 septembrie anul n și 30 aprilie anul n+1; data de 30 aprilie poate fi depășită în cazul în care condițiile meteo nu permit realizarea lucrărilor. În această situație persoanele fizice care au calitatea de diriginte de șantier și persoanele juridice atestate de autoritatea națională în domeniul silviculturii conform OMMAP nr. 1763/2015 sau OMMP nr. 718/2010 vor motiva punctual și detaliat în Ordinul de demarare a lucrării de înființare a plantației și/sau în Nota de constatare a finalizării lucrărilor de înființare a plantației necesitatea depășirii termenului de 30 aprilie.

 Direcția Plăți Directe - Sector Vegetal	APIA-Agenția de Plăți și Intervenție pentru Agricultură Ghidul solicitantului pentru accesarea Schemei de ajutor de stat „Sprijin pentru prima împădurire și crearea de suprafețe împădurite” – sesiunea 5/2020 Cod: DPD sv SFEADRv/M8	Ediția I
		Pagina 12 din 164

- prima lucrare de înființare a plantației trebuie să se realizeze pe o suprafață minimă totală (care cuprinde unități amenajistice întregi) de cel puțin 1 ha în cazul creării de trupuri de pădure și cel puțin 0,5 ha în cazul realizării de perdele forestiere de protecție,

- condiția de suprafață compactă minimă împădurită de 0,5 ha în cazul creării de trupuri de pădure și 0,1 ha în cazul realizării de perdele forestiere de protecție trebuie să fie respectată pe toată perioada implementării angajamentului, inclusiv în perioada celor doi ani în care beneficiarul trebuie să realizeze lucrările de înființare a plantației.

Proiectarea lucrărilor de împrejmuire se realizează la nivel de suprafață compactă; costurile privind împrejmuirea plantațiilor forestiere se acordă pe fiecare suprafață compactă pentru care s-a realizat înființarea plantației.

Deținătorii de terenuri agricole și neagricole proprietate a statului și/sau deținătorii de terenuri agricole și/sau neagricole proprietate a unităților administrativ teritoriale (UAT) sau asociații ale acestora, beneficiază numai de sprijinul acordat în baza Primei 1.

Intensitatea sprijinului public nerambursabil acordat în baza prezentei scheme este de

 Direcția Plăți Directe - Sector Vegetal	APIA-Agenția de Plăți și Intervenție pentru Agricultură Ghidul solicitantului pentru accesarea Schemei de ajutor de stat „Sprijin pentru prima împădurire și crearea de suprafețe împădurite” – sesiunea 5/2020 Cod: DPD sv SFEADRv/M8	Ediția I
		Pagina 13 din 164

plantației, costurile de întreținere a plantației din anul doi vor fi plătite proporțional cu suprafața plantației neafectată de evenimentul produs de factori biotici sau abiotici.

Pentru a fi eligibil pentru acoperirea costurilor cu refacerea plantației beneficiarul va trebui să demonstreze că lucrările inițiale de înființare a plantației au fost planificate și executate în conformitate cu prevederile normelor tehnice nr. 1 sau 2, pe fiecare u.a., după caz.

Evenimentul produs de factori biotici sau abiotici va fi invocat numai în cazul u.a. pentru care s-a finalizat integral procesul de înființare a plantației. Acesta va fi documentat în conformitate cu prevederile Ordinului MADR nr. 766/2007 aplicabile lucrărilor de împăduriri. Semnalarea apariției evenimentului produs de factori biotici sau abiotici la GF și APIA, se face, în scris, imediat ce a fost observată apariția evenimentului. Actele doveditoare emise de autoritățile competente se transmit la APIA în termen de maximum 15 zile lucrătoare de la data emiterii acestora. Documentele doveditoare emise în baza verificărilor pe teren de către entitățile autorizate (cf. OMADR 766/2007) vor fi depuse la dosarul cererii de plată pentru lucrările de înființare și vor fi prezentate reprezentanților Gărzii Forestiere (GF) la verificările în teren.

Atingerea pragului de 20% puieți afectați de evenimente produse de factori biotici sau abiotici va fi raportat la total suprafață u.a. împădurită.

Beneficiarul are dreptul să solicite numai o singură dată refacerea plantației pe aceeași suprafață. Atât în cazul terenurilor agricole, cât și în cazul terenurilor neagricole, cuantumul plății pentru refacerea plantației va fi de până la maximum 75% din costul standard aferent lucrărilor de înființare a plantației pe terenuri agricole. Costurile de întreținere a plantației aferente primului an pentru u.a. afectată se vor calcula proporțional cu suprafața plantației neafectate aferentă respectivei u.a..

Valorile costurilor standard utilizate pentru evaluarea și selecția cererilor de sprijin aferente sesiunii 5/2020, pe tipuri de terenuri și forme de relief, aferente proiectului tehnic de împădurire, lucrărilor de înființare, lucrărilor de împrejmuire, lucrărilor de întreținere, lucrărilor de îngrijire și compensațiilor pentru acoperirea pierderilor de venit sunt prezentate în tabelul 1.

Tabelul 1. Nivelul costurilor standard pentru lucrările de împădurire:

EUR/ha	Terenuri agricole			Terenuri neagricole			
	Câmpie	Deal	Munte	Câmpie	Deal	Munte	
Prima 1 (rândul 1+rândul 2 + rândul 3)							
1	Proiect tehnic	Cost elaborare proiect (Conform formulei 1)	Cost elaborare proiect (Conform formulei 1)	Cost elaborare proiect (Conform formulei 1)	Cost elaborare proiect (Conform formulei 1)	Cost elaborare proiect (Conform formulei 1)	Cost elaborare proiect (Conform formulei 1)
2	Înființare	3994	2528	2619	4393	2639	2730
3	Împrejmuire	2081	2081	2081	2081	2081	2081

 Direcția Plăți Directe - Sector Vegetal	APIA-Agenția de Plăți și Intervenție pentru Agricultură Ghidul solicitantului pentru accesarea Schemei de ajutor de stat „Sprijin pentru prima împădurire și crearea de suprafețe împădurite” – sesiunea 5/2020 Cod: DPD sv SFEADRv/M8	Ediția I
		Pagina 14 din 164

Prima 2 (rândul 4...9* + rândul 10...11* + rândul 12*)							
* în funcție de anul de aplicare și de solicitarea beneficiarului							
Lucrări de întreținere (maximum 6 ani)							
4	Întreținere anul 1	1138	1443	487	1138	1443	487
5	Întreținere anul 2	2423	1923	1295	2423	1923	1295
6	Întreținere anul 3	1671	1438	1198	1671	1438	1198
7	Întreținere anul 4	899	834	109	899	834	109
8	Întreținere anul 5	632	465	109	632	465	109
9	Întreținere anul 6	632	465	55	632	465	55
Lucrări de îngrijire (2 ani)							
10	Îngrijire 1	191	191	191	191	191	191
11	Îngrijire 2	157	157	262	157	157	262
Compensații pentru acoperirea pierderilor de venit agricol (12 ani)							
12	Marja netă standard	190	190	190	-	-	-

Costul standard aferent elaborării proiectului tehnic de împădurire este calculat în baza **formulei 1 de mai jos:**

$$\text{Cost elaborare proiect tehnic de împădurire} = VB + n \cdot VM \cdot 2\%$$

în care:

- VB - costul minim necesar pentru elaborarea unui proiect de împădurire pe suprafața minimă admisă – 590 (euro)
- n (ha) - suprafața totală solicitată a fi împădurită în baza prezentei scheme
- VM (euro) - costul mediu național de împădurire a unui hectar de teren agricol și neagricol (aferent lucrărilor de înființare și întreținere a plantațiilor – 8.889 (euro)

Valoarea maximă a sprijinului public pentru o cerere de sprijin acordat în baza prezentei scheme, care înglobează toate costurile standard aferente Primei 1, respectiv Primei 1 și Primei 2, după caz, care vor fi plătite pe toată durata de aplicare a angajamentului, este de 7.000.000 euro.

Valorile din tabelul 1 conțin TVA, cu excepția marjei nete standard. La depunerea cererii de plată aceste valori se vor ajusta în funcție de statutul beneficiarului în ceea ce privește dreptul de deducere a TVA, conform legislației naționale în vigoare. Valorile ajustate sunt prezentate la subcap. 3.4 Dosarul cererii de plată. Plata.

2.4. Costuri eligibile

Sprijinul acoperă următoarele costuri eligibile:

- (1) costurile standard aferente elaborării **proiectului tehnic de împădurire;**
- (2) costurile standard aferente **lucrărilor de înființare** a plantației pentru cele trei tipuri de forme de relief (câmpie, deal, munte) și cele două categorii de teren (agricol, neagricol);
- (3) costuri standard aferente **lucrărilor de împrejmuire** a plantației forestiere. Împrejmuirea plantației forestiere va fi prevăzută în proiectul tehnic în cazurile în care aceasta este identificată ca fiind necesară;

 Direcția Plăți Directe - Sector Vegetal	APIA-Agenția de Plăți și Intervenție pentru Agricultură Ghidul solicitantului pentru accesarea Schemei de ajutor de stat „Sprijin pentru prima împădurire și crearea de suprafețe împădurite” – sesiunea 5/2020 Cod: DPD sv SFEADRv/M8	Ediția I
		Pagina 15 din 164

- (4) costurile standard aferente **lucrărilor de întreținere** a plantației pentru cele trei tipuri de forme de relief (câmpie, deal, munte), acordate anual pentru o perioadă de maximum 6 ani. Perioada în care se efectuează lucrările de întreținere a plantației este stabilită în cadrul proiectului tehnic de împădurire;
- (5) costurile standard pentru cele trei tipuri de forme de relief (câmpie, deal, munte) pentru maximum **două lucrări de îngrijire a arboretelor**, efectuate după închiderea stării de masiv;
- (6) costuri standard aferente **compensațiilor pentru acoperirea pierderilor de venit agricol** ca urmare a împăduririi terenurilor agricole, acordate pentru o perioadă de 12 ani, începând cu anul de înființare a plantației;
- (7) costuri pentru refacerea plantației în cazul apariției unui eveniment produs de factori biotici sau abiotici până la momentul realizării celei de a doua lucrări de întreținere a plantației din cursul primului an de împădurire (*Conform precizărilor de la Subcap.2.3*);
- (8) costuri standard legate de lucrările de întreținere a plantației pentru anul 1 sau pentru anul 2, după caz, pentru suprafața plantației neafectată de un eveniment produs de factori biotici sau abiotici, în cazul apariției acestuia până la efectuarea celei de a doua lucrări de întreținere a plantației.

2.5. Alte condiții de acordare a sprijinului

Lucrările de împădurire, respectiv lucrările de înființare, împrejmuire și întreținere, se vor executa în baza unui proiect tehnic de împădurire care va respecta *Normele tehnice nr. 1* (în cazul realizării de trupuri de pădure) sau *Normele tehnice nr. 2* (în cazul realizării de perdele forestiere de protecție) și care va fi elaborat de persoane fizice sau persoane juridice de specialitate atestate de autoritatea națională în domeniul silviculturii pentru proiectarea lucrărilor de regenerare, întreținere a semințișurilor și plantațiilor, lucrări de îngrijire a arboretelor, precum și a lucrărilor de îmbunătățiri funciare din domeniul silvic.

Lista persoanelor fizice sau persoane juridice de specialitate atestate de autoritatea națională în domeniul silviculturii pentru proiectarea lucrărilor de regenerare, întreținere a semințișurilor și plantațiilor, lucrări de îngrijire a arboretelor, precum și a lucrărilor de îmbunătățiri funciare din domeniul silvic este publicată pe site-ul Ministerului, Apelor și Pădurilor, (www.apepaduri.gov.ro/paduri). Materialul forestier utilizat la lucrările de împădurire trebuie să respecte prevederile Legii nr.107/2011 privind comercializarea materialelor forestiere de reproducere, cu modificările și completările ulterioare.

Lucrările de înființare a plantațiilor forestiere și de împrejmuire se vor realiza în maximum 2 ani de la data semnării angajamentului.

Lucrările de îngrijire a arboretelor efectuate după închiderea stării de masiv se vor realiza avându-se în vedere ca indicele de închidere a coronamentului să nu scadă sub valoarea de 0,7. Anii de efectuare a lucrărilor de îngrijire a arboretelor sunt cei prevăzuți în proiectul tehnic de împădurire.

Plantația forestieră realizată va fi menținută pe suprafața care face obiectul proiectului cel puțin pe perioada de implementare a angajamentului, respectând condițiile referitoare la realizarea lucrărilor

 Direcția Plăți Directe - Sector Vegetal	APIA-Agenția de Plăți și Intervenție pentru Agricultură Ghidul solicitantului pentru accesarea Schemei de ajutor de stat „Sprijin pentru prima împădurire și crearea de suprafețe împădurite” – sesiunea 5/2020 Cod: DPD sv SFEADRv/M8	Ediția I
		Pagina 16 din 164

de împădurire, întreținere a plantațiilor și îngrijire a arboretelor prevăzute de schema de ajutor de stat. Se va avea în vedere ca pe toată perioada cuprinsă între data finalizării ultimei lucrări de întreținere a plantației și data finalizării angajamentului, indicele de închidere a coronamentului să nu scadă sub valoarea de 0,7.

Până la închiderea stării de masiv și încheierea angajamentului, gestionarea tuturor plantațiilor forestiere se va realiza în baza proiectului tehnic de împădurire.

După închiderea stării de masiv, modul de gestionare a pădurii, prevăzut și în proiectul tehnic, trebuie să fie compatibil cu prevederile Codului silvic și a legislației din domeniul forestier.

Dacă suprafața de pădure creată în baza schemei este defrișată pe parcursul derulării sau după finalizarea angajamentului, cu excepția situațiilor de forță majoră, aceasta nu va mai beneficia de nicio plată acordată pe suprafață agricolă prin intermediul IACS până la vârsta exploatabilității precizată în proiectul tehnic.

Beneficiarii schemei de ajutor de stat care sunt eligibili pentru orice componentă a Primei 2 trebuie să respecte normele privind eco-condiționalitatea, prevăzute de Titlul VI al Regulamentului (UE) nr. 1306/2013 *privind finanțarea, gestionarea și monitorizarea politicii agricole comune și de abrogare a Regulamentelor CEE nr. 352/78, CE nr. 165/94, CE nr. 2799/98, CE nr. 814/2000, CE 1290/2005 și CE nr. 485/2008 ale Consiliului*, stabilite prin legislația națională, pe toate terenurile agricole aparținând exploatației agricole și pe toată perioada angajamentului.

Nerespectarea cerințelor de eco-condiționalitate va conduce la reduceri sau la excluderi de la plata Primei 2.

 Direcția Plăți Directe - Sector Vegetal	APIA-Agenția de Plăți și Intervenție pentru Agricultură Ghidul solicitantului pentru accesarea Schemei de ajutor de stat „Sprijin pentru prima împădurire și crearea de suprafețe împădurite” – sesiunea 5/2020 Cod: DPD sv SFEADRv/M8	Ediția I
		Pagina 17 din 164

CAPITOLUL 3 ACCESAREA FONDURILOR NERAMBURSABILE ACORDATE PENTRU SCHEMA DE AJUTOR DE STAT ”SPRIJIN PENTRU PRIMA ÎMPĂDURIRE ȘI CREAREA DE SUPRAFEȚE ÎMPĂDURITE”

3.1 Completarea, depunerea și verificarea dosarului cererii de sprijin

Pentru acordarea sprijinului în cadrul schemei de ajutor de stat aferentă submăsurii 8.1 *Împăduriri și crearea de suprafețe împădurite* solicitantul depune o **cerere de sprijin (Anexa 10) online și pe suport de hârtie** la Centrul Județean sau al Municipiului București al APIA (**Anexa 25** – Date de contact APIA). Completarea cererii de sprijin se va efectua conform Instrucțiunilor prezentate în **Anexa 10a**. Înainte de depunerea cererii de sprijin, solicitantul sprijinului trebuie să parcurgă etapele de identificare a suprafețelor care urmează a fi împădurite și de elaborare a proiectului tehnic de împădurire.

Dosarul cererii de sprijin conține cererea de sprijin însoțită de Avizul pentru proiectul tehnic de împădurire privind îndeplinirea condițiilor de eligibilitate pentru accesarea schemei de ajutor de stat (**Anexa 28**) și Fișa rezumativă a proiectului tehnic de împădurire (**Anexa 7**) emisă de către MAP – DGP – GF (în original), precum și celelalte documente prevăzute la *Capitolul 4 - Documente necesare întocmirii cererii de sprijin*.

A. Identificarea suprafețelor care urmează a fi împădurite și eliberarea Notei de constatare

A1. Depunerea la CJ APIA a Solicitării eliberării „Notei de constatare”- Anexa 1

Solicitantul schemei de ajutor de stat va demara activitatea de întocmire a proiectului tehnic de împădurire numai după identificarea/înscrierea prealabilă a terenului agricol/neagricol care urmează a fi împădurit în sistemul IPA online al APIA și obținerea Notei de constatare (**Anexa 4**) eliberată de către APIA în baza *Solicitării eliberării „Notei de constatare”* a potențialului beneficiar (**Anexa 1**). Nota de constatare poate fi solicitată la APIA de către aplicanți după publicarea pe site-ul APIA a Ghidului solicitantului aprobat prin Ordin MADR.

În cazul în care solicitanții au cerere unică de plată depusă la APIA în campania curentă și/sau în campaniile anterioare, depun solicitarea eliberării Notei de constatare la Centrul Județean unde a fost depusă cererea unică de plată. Dacă cererea unică de plată a fost depusă la un Centru Local APIA solicitarea se va depune la Centrul Județean de care aparține Centrul Local respectiv.

În cazul în care solicitanții nu au cerere unică de plată depusă la APIA în campania curentă și/sau în campaniile anterioare, depun solicitarea eliberării Notei de constatare la Centrul județean unde se situează terenul care este destinat împăduririi; în situația în care solicitanții au suprafețe situate pe raza mai multor județe, *Nota de constatare* se solicită la Centrul județean APIA din județul în care deține cea mai mare suprafață care face obiectul proiectului tehnic de împădurire.

La ”Solicitare” se vor atașa:

- copii ale documentelor care dovedesc dreptul de utilizare a terenului (cf. cap.4 din prezentul Ghid),

 Direcția Plăți Directe - Sector Vegetal	APIA-Agenția de Plăți și Intervenție pentru Agricultură Ghidul solicitantului pentru accesarea Schemei de ajutor de stat „Sprijin pentru prima împădurire și crearea de suprafețe împădurite” – sesiunea 5/2020 Cod: DPD sv SFEADRv/M8	Ediția I
		Pagina 18 din 164

- Adeverința de la Primărie privind identificarea și modul de utilizare a terenului destinat împăduririi (**Anexa 14**);
- și, după caz:
 - extrasul de carte funciară și inventarul de coordonate al parcelelor,
 - declarație privind înscrierea în cartea funciară a terenului propus pentru împădurire, în cazul în care terenul nu este înscris în cartea funciară - **Anexa 29**.

Terenurile agricole și neagricole propuse pentru împădurire trebuie să fie în proprietatea solicitantului sau la dispoziția acestuia **pe toată perioada implementării angajamentului**.

Dacă la depunerea ”Solicitării” la APIA, potențialii beneficiari prezintă documente doveditoare ale dreptului de utilizare a terenului a căror obiect/destinație a terenului este altul/alta decât crearea de suprafețe împădurite/suprafețe împădurite, documentele sunt considerate valabile pentru emiterea Notei de constatare; ulterior, la semnarea angajamentului, beneficiarii schemei de ajutor de stat vor prezenta documentele doveditoare ale dreptului de utilizare a terenului încheiate pentru o perioadă de cel puțin 14 ani și având ca obiect/destinație a terenului crearea de suprafețe împădurite/suprafețe împădurite.

Dacă în documentele doveditoare ale dreptului de utilizare categoria terenului destinat împăduririi este ”pădure”/”teren cu vegetație forestieră” (sau alte formulări care evidențiază faptul că pe terenul respectiv nu se înființează pădure pentru prima dată) și/sau solicitarea nu este însoțită de toate documentele necesare, terenul respectiv nu este eligibil pentru accesarea schemei de ajutor de stat – în acest caz APIA va transmite solicitantului Anexa 26 – Înștiințare de respingere.

În cazul în care terenurile propuse pentru împădurire sunt înscrise în cartea funciară se va anexa la solicitare extrasul de carte funciară și inventarul de coordonate al parcelelor. În acest caz, parcelele sunt verificate în IPA Online cu situația acestora la Agenția Națională de Cadastru și Publicitate Imobiliară (ANCPI).

Solicitanții care nu depun extrasul de carte funciară și inventarul de coordonate al parcelelor completează ”Declarația privind înscrierea în cartea funciară a terenului propus pentru împădurire” – **Anexa 29**.

Dacă categoria de folosință din documentele privind utilizarea terenului, diferă de categoria de folosință din Adeverința de la Primărie, solicitantul va fi îndrumat de către CJ APIA pentru efectuarea modificărilor corespunzătoare în Registrul agricol conform prevederilor legale.

Dacă categoria de folosință din documentele privind utilizarea terenului, diferă de categoria de folosință din IPA online CJ APIA va efectua modificările necesare în IPA Online conform procedurilor ținându-se cont și de controlul în teren efectuat de către CJ APIA pentru eliberarea Notei de constatare.

În IPA Online se va modifica categoria de folosință a terenului în BF, după verificarea concordanței privind categoria de folosință a terenului, între documentele privind utilizarea terenului, Adeverința de la Primărie și controlul în teren efectuat de către CJ APIA. **În Proiectul tehnic de împădurire vor fi respectate obligatoriu categoriile de folosință înscrise în Nota de constatare.**

 Direcția Plăți Directe - Sector Vegetal	APIA-Agenția de Plăți și Intervenție pentru Agricultură Ghidul solicitantului pentru accesarea Schemei de ajutor de stat „Sprijin pentru prima împădurire și crearea de suprafețe împădurite” – sesiunea 5/2020 Cod: DPD sv SFEADRv/M8	Ediția I
		Pagina 19 din 164

A2. Identificarea suprafețelor în sistemul IPA Online – digitizarea suprafețelor; efectuarea măsurătorilor în teren

Identificarea/înscirerea terenurilor agricole și/sau neagricole care urmează a fi împădurite poate fi făcută de către solicitanți prin aplicația electronică IPA online în conformitate cu *Ghidul de utilizare a aplicației IPA Online* accesând site-ul APIA (www.apia.org.ro). IPA-online este un instrument pus la dispoziția solicitanților de către APIA, prin care aceștia își pot identifica și digitiza parcelele, prin intermediul aplicației GIS (<http://lpis.apia.org.ro>). Dacă terenurile propuse pentru împădurire sunt înscrise în cartea funciară, digitizarea se efectuează conform datelor din cartea funciară/ inventarul de coordonate al parcelelor.

După identificarea/înscirerea în Registrul unic de identificare, digitizare și verificările efectuate de către APIA în IPA Online, are loc, între APIA și solicitant, procesul de gestionare a eventualelor suprapuneri de limite. Nu se acceptă accesarea schemei de ajutor de stat pe fracțiuni de parcelă. În cazul în care deținătorii de teren agricol care au beneficiat de sprijin prin alte măsuri pe suprafață gestionate prin IACS doresc să acceseze schema de ajutor de stat doar pentru o parte dintr-o parcelă agricolă declarată anterior, parcela inițială se va scinda în două parcele distincte, astfel: parcela pentru care urmează a se primi sprijin în baza schemei de ajutor de stat va primi un număr nou, iar parcela pentru măsura de sprijin pe suprafață gestionată prin IACS își păstrează numărul atribuit inițial, suprafața acesteia fiind reprezentată de diferența dintre suprafața inițială a parcelei și suprafața ce urmează a se împăduri în baza schemei de ajutor de stat. Modalitatea de configurare a parcelelor IPA în condițiile în care se accesează schema de ajutor de stat pe porțiuni de parcelă este descrisă la subcap. 2.1. *Categorii de beneficiari. Criterii privind eligibilitatea solicitanților.*

Nedeclararea terenului/parcele în ultimii doi ani la APIA determină încadrarea parcelei la categoria teren neagricol. Tot la categoria teren neagricol vor fi încadrate și parcelele declarate pe care nu au fost respectate normele privind ecocondiționalitatea în ultimii 2 ani, respectiv ultimele două campanii integrale de primire a cererilor unice de plată. Pentru încadrarea în categoria terenurilor agricole sau neagricole, APIA va verifica respectarea normelor privind ecocondiționalitatea pe parcelele care urmează a fi împădurite. Încadrarea în categoria teren agricol/neagricol precum și respectarea standardelor de ecocodiționalitate se efectuează automat în sistemul IACS la emiterea Notei de constatare.

În cazul în care solicitantul declară terenul care urmează a fi împădurit într-un poligon neagricol (conform încadrării LPIS), după efectuarea verificărilor/măsurătorilor în teren, suprafața destinată împăduririi poate fi inclusă în blocul fizic prin modificarea acestuia sau poate fi redusă pe limita blocului fizic din LPIS, conform referinței actualizate pentru campania în curs a anului de solicitare a accesării schemei de ajutor; dacă suprafața care excede limitele blocului fizic este confirmată ca fiind într-un poligon neagricol (conform încadrării LPIS), suprafața respectivă din poligonul neagricol nu poate face obiectul ajutorului de stat.

După identificarea suprafețelor în IPA Online, CJ APIA efectuează măsurători în teren privind suprafețele destinate împăduririi; dacă au fost depuse de către solicitant extrasul de carte funciară și

 Direcția Plăți Directe - Sector Vegetal	APIA-Agenția de Plăți și Intervenție pentru Agricultură Ghidul solicitantului pentru accesarea Schemei de ajutor de stat „Sprijin pentru prima împădurire și crearea de suprafețe împădurite” – sesiunea 5/2020 Cod: DPD sv SFEADRv/M8	Ediția I
		Pagina 20 din 164

inventarul de coordonate al parcelelor, măsurătorile se vor efectua luându-se în considerare datele furnizate de către solicitant și datele ANCPI.

Măsurătorile în teren se efectuează de către specialiștii APIA în prezența solicitantului și a proiectantului.

În cazul în care solicitantul nu este de acord cu rezultatele controlului conform identificării/măsurătorilor în teren se va proceda la conciliere conform procedurilor APIA. La conciliere vor fi prezenți: solicitantul, reprezentanții APIA și proiectantul.

Limitele terenului identificate în format compatibil GIS (date spațiale Stereo 70 sau WGS 84) sunt transmise beneficiarului cu proces verbal de predare – primire în vederea identificării/stabilirii de către proiectant a u.a. care urmează a fi create prin proiectul tehnic de împădurire.

U.a. ce vor fi create prin proiectul tehnic de împădurire, pe lângă criteriile tehnice de specialitate, vor trebui să țină cont și de următoarele:

- ***nu vor depăși conturul parcelelor confirmate de către CJ APIA ca urmare a măsurătorilor și nu vor cuprinde parcele/porțiuni de parcele neincluse în fișierul tip .shp transmis de CJ APIA;***
- ***vor respecta condiția de suprafață minimă compactă;***
- ***vor cuprinde numai parcele care fac parte din același UAT;***
- ***suprafața minimă a unei u.a. să fie de cel puțin 0,1 ha.***

După stabilirea u.a. de către proiectant, beneficiarul depune la CJ APIA fișierul tip .shp cu u.a. create.

A3. Emiterea Notei de constatare

Fișierul de tip .shape în format compatibil GIS (date spațiale Stereo 70 sau WGS 84) cu limitele u.a. create este importat în IPA Online efectuându-se intersectarea cu parcelele inițiale rezultate după efectuarea măsurătorilor în teren. Această etapă se desfășoară în prezența solicitantului precum și a proiectantului.

APIA va verifica corelarea limitelor parcelelor destinate împăduririi din fișierul de tip shape cu limitele u.a. precum și corelarea atributelor u.a. cu atributele parcelelor componente (Teren agricol (TA)/Teren neagricol(TN), forma de relief (Câmpie/Deal/Munte) și tipul de proprietate a terenului (Teren proprietate a statului/UAT sau Teren proprietate privată).

În cazul în care limitele u.a. create nu coincid cu limitele parcelelor inițiale sau nu sunt respectate atributele parcelelor, se reconfigurează u.a. create.

După delimitarea parcelelor și u.a. create se emite de către CJ APIA Nota de constatare – Anexa 4.

Nota de constatare este însoțită de:

- Certificatul privind înscrierea în Registrul Unic de Identificare;
- Situația terenurilor destinate împăduririi;
- Fișierul de tip shape;
- Fișier .pdf cu schița parcelelor/u.a.;

 Direcția Plăți Directe - Sector Vegetal	APIA-Agenția de Plăți și Intervenție pentru Agricultură Ghidul solicitantului pentru accesarea Schemei de ajutor de stat „Sprijin pentru prima împădurire și crearea de suprafețe împădurite” – sesiunea 5/2020 Cod: DPD sv SFEADRv/M8	Ediția I
		Pagina 21 din 164

- Tabel cu informații privind parcelele identificate în IPA Online.

La emiterea Notei de constatare, CJ APIA consideră eligibile parcelele cu categoria de folosință PP; dacă ulterior, după întocmirea proiectului tehnic se constată de către proiectant și GF că acestea nu sunt degradate, parcelele devin neeligibile pentru accesarea schemei de ajutor de stat.

Nota de constatare este valabilă numai pentru o singură sesiune de depunere a cererilor de sprijin.

Pentru sesiunea 5/2020 Nota de constatare este valabilă dacă aceasta este emisă de APIA după publicarea pe site-ul APIA a Ghidului solicitantului aprobat pentru sesiunea 5/2020 sau în perioada de desfășurare a acestei sesiuni.

Terenurile constituite în perimetre de ameliorare în baza Legii nr. 100/2010 privind împădurirea terenurilor degradate, precum și terenurile incluse în *Programul național de realizare a perdelelor forestiere pentru protecția autostrăzilor și drumurilor naționale* prevăzut în Legea nr. 289/2002 privind perdelele forestiere de protecție, republicată, nu fac obiectul sprijinului în baza prezentei scheme de ajutor de stat. Pentru verificarea includerii/neincluderii terenului în perimetre de ameliorare și în *Programul național de realizare a perdelelor forestiere pentru protecția autostrăzilor și drumurilor naționale*, solicitantul va depune o cerere (**Anexa 13**) la GF, în urma căreia aceasta va elibera avizul care confirmă îndeplinirea/neîndeplinirea acestor condiții. **Acest aviz este solicitat înainte de demararea proiectului tehnic de împădurire și ulterior eliberării Notei de constatare (Anexa 4)** de către APIA.

B. Elaborarea proiectului tehnic de împădurire

Proiectul tehnic de împădurire se elaborează în baza prevederilor normelor tehnice 1 și 2, după caz, fișei tehnice a măsurii 8, precum și prevederilor *Ordinului MADR nr. 857/2016 de aprobare a schemei de ajutor de stat "Sprijin pentru prima împădurire și crearea de suprafețe împădurite"*, cu modificările și completările ulterioare.

Nerespectarea acestor prevederi determină respingerea proiectului tehnic de împădurire de către GF.

Proiectul tehnic de împădurire poate fi elaborat doar de către o persoană fizică sau juridică atestată conform OM nr. 1763/2015 sau OM nr. 718/2010 pentru lucrările de proiectare menționate mai jos. Persoana fizică sau juridică trebuie să fie atestată pentru domeniul „**proiectare**” cu codificarea „**5a**” în OM nr. 1763/2015 și OM nr. 718/2010 și pentru grupa de lucrări codificată „**6g**” în atestatele emise în baza OM nr. 1763/2015 sau „**7d**” în atestatele emise în baza OM nr. 718/2010. În plus, persoana fizică sau juridică trebuie să fie atestată pentru grupa de lucrări **6f**” (conform OM nr. 1763/2015) sau „**7c**” (conform OM nr. 718/2010) dacă terenurile care fac obiectul împăduririi sunt afectate de sărăturare sau aciditate puternică sau foarte puternică.

Pentru elaborarea proiectului tehnic de împădurire se va utiliza cuprinsul prezentat în **Anexa 12 Cuprinsul proiectului tehnic de împădurire**; la elaborarea subcap.2.2.3.7. din proiect – *Tipuri de unități staționale identificate, constituirea unităților amenajistice și corelarea cu identificarea*

 Direcția Plăți Directe - Sector Vegetal	APIA-Agenția de Plăți și Intervenție pentru Agricultură Ghidul solicitantului pentru accesarea Schemei de ajutor de stat „Sprijin pentru prima împădurire și crearea de suprafețe împădurite” – sesiunea 5/2020 Cod: DPD sv SFEADRv/M8	Ediția I
		Pagina 22 din 164

*parcelară APIA (tabel corelare parcele APIA – u.a.) proiectanții vor respecta **Anexa 30** din GS - Corelarea dintre parcelele APIA și u.a. create prin proiectul tehnic de împădurire.*

Un proiect tehnic de împădurire poate cuprinde mai multe amplasamente de terenuri ce urmează a fi împădurite, precum și mai multe categorii de plantații forestiere realizate (trupuri de pădure și/sau perdele forestiere de protecție). Proiectarea lucrărilor de înființare, întreținere și îngrijire prin proiectul tehnic, precum și execuția acestora se realizează la nivel de u.a.; lucrările de împrejmuire se realizează la nivel de suprafață compactă.

Fiecare u.a. va avea o singură formulă de împădurire și schemă de plantare aferentă. Formulele și schemele de împădurire vor lua în considerare numai speciile forestiere din listele speciilor forestiere de arbori și arbuști utilizate în lucrările de împăduriri prezentate în **Anexa 8**.

Stabilirea u.a. în cadrul proiectului tehnic se realizează avându-se în vedere ca parcelele identificate în Nota de constatare care compun u.a. să aibă aceleași atribute, respectiv Teren agricol (TA)/Teren neagricol (TN), forma de relief (Câmpie/Deal/Munte) și tipul de proprietate a terenului (Teren proprietate a statului/UAT sau Teren proprietate privată). **Parcelele componente a unei u.a. trebuie să facă parte din același UAT.**

Pentru stabilirea atributului u.a. privind forma de relief (Câmpie/Deal/Munte) se va utiliza **Anexa 21** – Hartă forme de relief și fișierul ListaAtributeUAT_M.8.1.xls aferent acesteia. Această încadrare va fi utilizată pentru calcularea valorii proiectului pe baza costurilor standard aferente fiecărei categorii de forme de relief.

Cu toate acestea, pentru stabilirea formulelor de împădurire, proiectantul poate realiza o încadrare punctuală în baza normativelor specifice a suprafețelor destinate împăduririi în cele trei forme de relief. Aceasta poate să difere de încadrarea UAT în baza **Anexei 21**.

Lucrările de împrejmuire a plantației vor fi prevăzute în proiectul tehnic, acolo unde acestea sunt necesare, la nivel de suprafață compactă (trup de pădure). Necesitatea efectuării lucrărilor de împrejmuire va fi justificată. Împrejmuirea se va realiza pentru întregul contur al trupului și poate cuprinde porți de acces cu o lățime de maximum 6 metri fiecare și vor fi prevăzute în proiectul tehnic. Caracteristicile tehnice ale tipurilor de împrejmuiri acceptate sunt prezentate în **Anexa 31** - Tipuri de împrejmuiri eligibile.

Pentru evitarea dublei finanțări, în cazul în care prin accesarea sM8.1 un beneficiar va realiza o suprafață compactă împădurită, care are o limită comună cu o altă suprafață compactă împădurită aparținând altui beneficiar, împrejmuirea va fi finanțată integral beneficiarului care a finalizat primul lucrarea de împrejmuire. În acest sens, acesta va prezenta documente justificative care să ateste execuția și finalizarea lucrării de împrejmuire.

Celuilalt/celorlalți beneficiar/beneficiari invecinat/invecinați i/li se va finanța împrejmuirea mai puțin cu valoarea aferentă părții comune, calculată ca procent, în funcție de lungimea totală a perimetrului împrejmuirii.

La depunerea Cererii de sprijin – Anexa 10, CJ APIA verifică, în IPA Online, beneficiarii care au solicitat lucrările de împrejmuire și notifică solicitanții (**Anexa 32** – Notificare privind lucrările de

 Direcția Plăți Directe - Sector Vegetal	APIA-Agenția de Plăți și Intervenție pentru Agricultură Ghidul solicitantului pentru accesarea Schemei de ajutor de stat „Sprijin pentru prima împădurire și crearea de suprafețe împădurite” – sesiunea 5/2020 Cod: DPD sv SFEADRv/M8	Ediția I
		Pagina 23 din 164

împrejmuire a terenului destinat împăduririi) care se regăsesc în situația de a avea limită comună a zonelor compacte care urmează a fi împrejmuite, în termen de maximum 1 zi lucrătoare de la depunerea cererii de sprijin pentru a-i anunța cu privire la situația existentă și la modalitatea de acordare a sprijinului pentru această lucrare.

Împrejmuirea se va menține în stare funcțională cel puțin pe perioada de implementare a angajamentului, răspunderea pentru partea comună aparținând în totalitate beneficiarului care a primit finanțarea integrală a împrejmuirii.

Proiectul tehnic de împădurire (în două exemplare originale), împreună cu documentele precizate la cap. 4., se depun în vederea avizării la GF care are arondat județul centrului județean APIA (**Anexa 19**) unde se va depune cererea de sprijin.

Proiectul tehnic de împădurire se depune la GF cu cel puțin 10 zile înainte de încheierea perioadei de depunere a cererilor de sprijin pentru sesiunea în curs. Solicitanții vor lua în considerare și situațiile în care GF solicită informații suplimentare/clarificări sau refacerea proiectului tehnic de împădurire.

3.1.1 Completarea cererii de sprijin și depunerea dosarului

Completarea Cererii de sprijin, inclusiv a anexelor acesteia, se va face conform formularului standard acordându-se importanță deosebită completării corecte și integrale a acesteia.

Pentru a beneficia de sprijin, solicitantul trebuie să fie înregistrat la APIA în Registrul unic de identificare (RUI) - element component al Sistemului Integrat de Administrare și Control (IACS). În cazul în care solicitantul nu figurează în baza de date APIA înscrierea în RUI se efectuează la momentul solicitării *Notei de constatare* de la APIA.

Un solicitant poate depune o singură cerere de sprijin în cadrul unei sesiuni de depunere a cererilor de sprijin.

Cererile de sprijin sunt depuse la centrele județene APIA în perioada specificată pe site-ul www.apia.org.ro conform anunțului de lansare a sesiunii de depunere a cererilor de sprijin pentru schema de ajutor de stat. Anunțul conține, de asemenea, informații referitoare la perioada de depunere a *Cererii de sprijin* precum și valoarea alocării financiare a sesiunii. Dosarele Cererilor de sprijin sunt depuse personal de către reprezentantul legal, așa cum este precizat în formularul *Cererii de sprijin* sau de către împuternicit, prin procură notarială (în original), până la data de încheiere a sesiunii de depunere.

Cererea de sprijin va fi depusă la CJ APIA care a emis Nota de constatare.

Pentru acele documente originale care rămân în posesia solicitantului (ex: act de proprietate), copiile trebuie să conțină mențiunea „Conform cu originalul” și să fie semnate de către reprezentantul legal/împuternicitul acestuia.

 Direcția Plăți Directe - Sector Vegetal	APIA-Agenția de Plăți și Intervenție pentru Agricultură Ghidul solicitantului pentru accesarea Schemei de ajutor de stat „Sprijin pentru prima împădurire și crearea de suprafețe împădurite” – sesiunea 5/2020 Cod: DPD sv SFEADRv/M8	Ediția I
		Pagina 24 din 164

Solicitanții au obligația de a completa toate datele și de a bifa toate spațiile din *Cererea de sprijin*.

Solicitantul trebuie să se asigure că rămâne în posesia unui exemplar al cererii de sprijin în afara celui depus la Centrul Județean APIA.

3.1.2 Informații generale cu privire la verificarea dosarului cererii de sprijin de către APIA

A. Verificarea conformității cererii de sprijin

După depunerea și înregistrarea cererii de sprijin are loc o primă verificare, în prezența solicitantului/împuternicitului, concretizată în controlul vizual al cererii de sprijin, respectiv completarea și anexarea la dosar a *Formularului VI - Proces verbal pentru controlul vizual al cererii de sprijin – Anexa 10b*. În cazul în care sunt depistate erori de formă făcute de solicitant la completarea Cererii de sprijin sau neconcordanțe, solicitantul/împuternicitul le va corecta pe loc. Corecția este efectuată de către solicitant/împuternicit prin tăiere cu o linie și înscrierea datelor corecte asumate prin semnătură atât pe exemplarul depus la APIA cât și pe exemplarul acestuia.

Formularul VI- Procesul verbal pentru controlul vizual al cererii de sprijin – Anexa 10b se completează, semnează și datează de către funcționarul APIA numai în prezența solicitantului/împuternicitului. **În cazul în care se constată lipsa unor documente din dosarul cererii de sprijin, acestea vor fi prezentate de către solicitant în termenul stabilit de APIA, dar nu mai târziu de data încheierii sesiunii de depunere a cererii de sprijin.**

Solicitantul/împuternicitul semnează, datează și ștampilează, dacă este cazul, *Formularul VI- Procesul verbal pentru controlul vizual al cererii de sprijin – Anexa 10b*, certificând faptul că a luat la cunoștință despre rezultatul controlului vizual.

B. Verificarea condițiilor de eligibilitate – evaluarea cererilor de sprijin

Evaluarea, ca parte a procesului de selecție, reprezintă acțiunea procedurală prin care documentația de solicitare a sprijinului este analizată pentru verificarea îndeplinirii criteriilor de eligibilitate și cerințelor specifice asimilate criteriilor de eligibilitate, precum și punctarea criteriilor de selecție, concretizată în Raportul de selecție preliminar.

Centrul Județean APIA va verifica conformitatea și corectitudinea datelor înscrise în cererea de sprijin și documentele atașate, precum și respectarea criteriilor de eligibilitate și cerințelor specifice asimilate criteriilor de eligibilitate pentru toate cererile de sprijin aferente schemei de ajutor de stat. În cazul în care apar neconcordanțe sau neclarități, APIA va solicita, în scris, clarificări solicitantului.

APIA își rezervă dreptul de a solicita documente sau informații suplimentare, dacă pe parcursul verificărilor cererii de sprijin se constată că este necesar.

 Direcția Plăți Directe - Sector Vegetal	APIA-Agenția de Plăți și Intervenție pentru Agricultură Ghidul solicitantului pentru accesarea Schemei de ajutor de stat „Sprijin pentru prima împădurire și crearea de suprafețe împădurite” – sesiunea 5/2020 Cod: DPD sv SFEADRv/M8	Ediția I
		Pagina 25 din 164

3.2 Selecția proiectelor

La încheierea etapei de verificare a condițiilor de eligibilitate, cererile de sprijin pot fi declarate eligibile sau neeligibile. Cererile de sprijin declarate eligibile parcurg în continuare etapa de selecție în baza prevederilor **ROF**.

Selecția pentru finanțarea cererilor de sprijin este realizată pe baza principiilor, criteriilor de selecție/criteriilor de departajare a cererilor de sprijin cu punctaj egal, cu ierarhizare după punctajul obținut, cu încadrarea în alocarea anuală disponibilă. Principiile de selecție vizează, în cazul în care valoarea totală a cererilor de sprijin aferente unei sesiuni de depunere depășește alocarea financiară pentru acea sesiune, asigurarea tratamentului egal al solicitanților, o mai bună utilizare a resurselor financiare și direcționarea resurselor financiare în conformitate cu obiectivul strategiei de dezvoltare rurală din cadrul PNDR 2014-2020. La stabilirea criteriilor de selecție s-au avut în vedere următoarele principii:

- a) Principiul funcției de protecție prin care se acordă prioritate realizării de perdele forestiere de protecție în funcție de suprafață;
- b) Principiul amplasării terenului, prin care se acordă prioritate terenurilor propuse pentru împădurire situate în zonele deficitare în păduri;
- c) Principiul mărimii plantației, prin care se acordă prioritate terenurilor propuse pentru împădurire cu suprafață mai mare;
- d) Principiul funcției de reabilitare a terenurilor, prin care se acordă prioritate împăduririi terenurilor situate în UAT-urile afectate de fenomene de aridizare, eroziune sau salinizare, în funcție de valorile indicelui de ariditate, gradului de eroziune sau gradului de salinizare;
- e) Principiul diversității speciilor, prin care se acordă prioritate lucrărilor de împădurire care propun cel puțin 2 specii de bază în compoziție.

Criteriile de selecție sunt detaliate conform prevederilor art. 49 al Regulamentului (UE) nr. 1305/2013 după cum urmează:

Tabelul 2.

Nr. crt.	PRINCIPII DE SELECȚIE	CRITERII DE SELECȚIE	PUNCTAJ
1	Principiul funcției de protecție (se va acorda prioritate realizării de perdele forestiere de protecție)	1) suprafața ocupată de sistemul de perdele forestiere > 5 ha	30p
		2) 2 ha < suprafața ocupată de sistemul de perdele forestiere ≤ 5 ha	20 p
		3) suprafața ocupată de sistemul de perdele forestiere ≤ 2 ha	10 p
2	Principiul amplasării terenului (se va acorda prioritate terenurilor propuse pentru împădurire situate în zonele deficitare în păduri), (Lista cu UAT situate în zone deficitare în păduri se regăsește în coloana aferentă din fișierul ListaAttributeUAT_M.8.1.xls; De asemenea Anexa 20 cuprinde ponderea suprafeței	1) terenuri amplasate în județul Călărași	20p
		2) terenuri amplasate în județele Teleorman, Constanța, Ialomița și Brăila	19 p
		3) terenuri amplasate în județul Galați	15 p
		4) terenuri amplasate în județele Giurgiu, Olt, Dolj și Botoșani	14 p

 Direcția Plăți Directe - Sector Vegetal	APIA-Agenția de Plăți și Intervenție pentru Agricultură Ghidul solicitantului pentru accesarea Schemei de ajutor de stat „Sprijin pentru prima împădurire și crearea de suprafețe împădurite” – sesiunea 5/2020 Cod: DPD sv SFEADRv/M8	Ediția I
		Pagina 26 din 164

	ocupate cu păduri la nivel de județ cu deficit de păduri)	5) terenuri amplasate în județele Tulcea și Timiș	13 p
		6) terenuri amplasate în județul Vaslui	11 p
		7) terenuri amplasate în județul Ilfov	10 p
3	Principiul mărimii plantației (se va acorda prioritate terenurilor propuse pentru împădurire cu suprafață mai mare)	1) suprafața plantației > 100 ha	20 p
		2) 20 ha < suprafața plantației ≤ 100 ha	15 p
		3) suprafața plantației ≤ 20 ha	10 p
4	Principiul funcției de reabilitare a terenurilor (se va acorda prioritate împăduririi terenurilor situate în UAT afectate de fenomene de aridizare, eroziune sau salinizare, în funcție de valorile indicelui de ariditate, gradului de eroziune sau gradului de salinizare), (Lista cu UAT afectate de fenomene de degradare se regăsește în coloanele aferente din fișierul ListaAtributeUAT_M.8.1.xls, corespondente Anexelor 22, 23, 24)	1) terenuri afectate de fenomene de aridizare sau/și eroziune	20 p
		2) terenuri afectate de fenomene de salinizare	5 p
5	Principiul diversității speciilor (se va acorda prioritate lucrărilor de împădurire care propun cel puțin 2 specii de bază în compoziție)	1) formulele de împăduriri utilizate în cadrul proiectului tehnic conțin cel puțin 2 specii de bază	10 p

3.2.1 Aplicarea principiilor și criteriilor de selecție

1. Principiul funcției de protecție

Principiul funcției de protecție (se va acorda prioritate realizării de perdele forestiere de protecție)	Max 30 p
1) suprafața ocupată de sistemul de perdele forestiere > 5 ha	30 p
2) 2 ha < suprafața ocupată de sistemul de perdele forestiere ≤ 5 ha	20 p
3) suprafața ocupată de sistemul de perdele forestiere ≤ 2 ha	10 p

În cadrul acestui principiu, pentru calculul punctajului se iau în considerare numai punctajele corespunzătoare suprafețelor pe care se înființează perdele forestiere, conform tabelului de mai sus.

a) Dacă prin cererea de sprijin se solicită **NUMAI REALIZAREA DE PERDELE FORESTIERE DE PROTECȚIE**, punctajul în cadrul acestui principiu se acordă în funcție de suprafața ce urmează a fi împădurită, conform încadrării în categoriile de suprafață din tabelul de mai sus.

Exemplu: *Suprafața totală ce urmează a fi împădurită este de 4 ha. Toată suprafața împădurită va fi alcătuită dintr-un sistem de perdele forestiere de protecție. Ca urmare, punctajul aferent acestui principiu va fi **20 de puncte**, datorită faptului că suprafața ocupată de sistemul de perdele forestiere (4 ha) se încadrează în intervalul 2 ha < suprafața ocupată de sistemul de perdele forestiere ≤ 5 ha precizat în tabelul de mai sus, pentru care sunt acordate 20 de puncte.*

b) Dacă prin cererea de sprijin se solicită **ATÂT REALIZAREA DE PERDELE FORESTIERE DE PROTECȚIE CÂT ȘI DE TRUPURI DE PĂDURE**, punctajul acordat în cadrul acestui principiu (valori cu două zecimale) este reprezentat de punctajul din tabelul de mai sus aferent categoriei de suprafață în care se încadrează suprafața pe care se realizează perdele forestiere de

 Direcția Plăți Directe - Sector Vegetal	APIA-Agenția de Plăți și Intervenție pentru Agricultură Ghidul solicitantului pentru accesarea Schemei de ajutor de stat „Sprijin pentru prima împădurire și crearea de suprafețe împădurite” – sesiunea 5/2020 Cod: DPD sv SFEADRv/M8	Ediția I
		Pagina 27 din 164

protecție, ponderat cu suprafața totală din cererea de sprijin, care cuprinde atât suprafața perdelelor forestiere de protecție cât și suprafața trupurilor de pădure.

Exemplu: *Suprafața pe care urmează să se realizeze perdele forestiere de protecție este de 4 ha, iar cea pe care urmează a se realiza trupuri de pădure este de 21 ha. Ca urmare, punctajul aferent acestui principiu va fi reprezentat de punctajul aferent categoriei de suprafață în care se încadrează suprafața pe care se realizează perdele forestiere de protecție, ponderat cu suprafața totală din cererea de sprijin, care cuprinde atât suprafața perdelelor forestiere de protecție cât și suprafața trupurilor de pădure, respectiv:*

[4 ha (suprafața pe care urmează să se realizeze perdele forestiere de protecție) x 20 p (punctajul aferent suprafeței care se încadrează în intervalul 2 ha < suprafața ocupată de sistemul de perdele forestiere ≤ 5 ha – conform criteriilor de selecție din cadrul principiului 1)/21 ha (suprafața pe care urmează să se realizeze trupuri de pădure) + 4 ha (suprafața pe care urmează să se realizeze perdele forestiere de protecție)] =
 $(4 \times 20) / (4 + 21) = 80/25 = 3,20 \text{ puncte}$

2. Principiul amplasării terenului

Principiul amplasării terenului (se va acorda prioritate terenurilor propuse pentru împădurire situate în zonele deficitare în păduri)	Max 20 p
1) terenuri amplasate în județul Călărași	20 p
2) terenuri amplasate în județele Teleorman, Constanța, Ialomița și Brăila	19 p
3) terenuri amplasate în județul Galați	15 p
4) terenuri amplasate în județele Giurgiu, Olt, Dolj și Botoșani	14 p
5) terenuri amplasate în județele Tulcea și Timiș	13 p
6) terenuri amplasate în județul Vaslui	11 p
7) terenuri amplasate în județul Ilfov	10 p

a) Dacă terenurile (incluzând atât suprafața cu perdele forestiere cât și cea aferentă trupurilor de pădure) ce urmează a fi împădurite se află localizate **NUMAI** într-unul din județele deficitare în păduri, menționate în tabelul de mai sus, punctajul acordat în cadrul acestui principiu este cel corespunzător județului respectiv, așa cum reiese din tabelul de mai sus.

- Dacă terenurile (incluzând atât suprafața cu perdele forestiere cât și cea aferentă trupurilor de pădure) ce urmează a fi împădurite se află localizate **NUMAI** în județe, altele decât județele deficitare în păduri, menționate în tabelul de mai sus, punctajul acordat în cadrul acestui principiu este **0**.

b) Dacă terenurile (incluzând atât suprafața cu perdele forestiere cât și cea aferentă trupurilor de pădure) ce urmează a fi împădurite se află localizate numai în județe deficitare în păduri, punctajul acordat pentru acest principiu (valori cu două zecimale) reprezintă media aritmetică a punctajelor aferente fiecărui județ deficitar în păduri, ponderată cu suprafețele corespondente.

Exemplu: *Suprafața totală propusă pentru împăduriri este de 100 de ha, din care 40 ha în județul Călărași, 30 ha în județul Vaslui și 30 ha în județul Ilfov. Conform criteriilor de selecție aferente*

 Direcția Plăți Directe - Sector Vegetal	APIA-Agenția de Plăți și Intervenție pentru Agricultură Ghidul solicitantului pentru accesarea Schemei de ajutor de stat „Sprijin pentru prima împădurire și crearea de suprafețe împădurite” – sesiunea 5/2020 Cod: DPD sv SFEADRv/M8	Ediția I
		Pagina 28 din 164

principiului 2, punctajele aferente pentru județele Călărași, Vaslui și Ilfov sunt 20, 11, respectiv 10 puncte. Punctajul total aferent principiului 2 pentru întreaga suprafață ce urmează a fi împădurită va fi reprezentat de media aritmetică a punctajelor aferente fiecărui județ, ponderată cu suprafețele corespondente, respectiv:

$$\begin{aligned}
 & [40 \text{ ha (suprafața aferentă județului Călărași)} \times 20 \text{ p (punctajul aferent județului Călărași)} + \\
 & 30 \text{ ha (suprafața aferentă județului Vaslui)} \times 11 \text{ p (punctajul aferent județului Vaslui)} + \\
 & 30 \text{ ha (suprafața aferentă județului Ilfov)} \times 10 \text{ p (punctajul aferent județului Ilfov)}] / \\
 & (40 \text{ ha} + 30 \text{ ha} + 30 \text{ ha}) = \\
 & (800 + 330 + 300) / 100 = \mathbf{14,30 \text{ puncte}}
 \end{aligned}$$

c) Dacă terenurile (incluzând atât suprafața cu perdele forestiere cât și cea aferentă trupurilor de pădure) ce urmează a fi împădurite se află localizate atât în județe deficitare în păduri cât și în afara județelor deficitare în păduri, punctajul acordat pentru acest principiu (valori cu două zecimale) se va calcula parcurgând următoarele etape:

c.1. Se va calcula ponderea (procente - % cu o zecimală) suprafeței aferente județelor deficitare în păduri în suprafața totală ce urmează a fi împădurită.

Exemplu: Suprafața totală propusă pentru împăduriri este de 180 de ha, din care 40 ha în județul Călărași, 30 ha în județul Vaslui, 30 ha în județul Ilfov, 50 ha în județul Argeș și 30 ha în județul Suceava.

Suprafața aferentă județelor deficitare în păduri este de 100 ha (40 ha aferente județului Călărași + 30 ha aferente județului Vaslui + 30 ha aferente județului Ilfov). Suprafața aferentă județelor fără deficit de păduri este de 80 ha (50 ha aferente județului Argeș + 30 ha aferente județului Suceava).

- Ponderea suprafețelor aferente județelor deficitare în păduri în suprafața totală ce urmează a fi împădurită este de **55,6%** [$100 \text{ ha (suprafața aferentă județelor deficitare în păduri)} / 180 \text{ ha (suprafața totală propusă pentru împăduriri)}$].

c.2. Se va calcula, conform celor precizate la lit. b), punctajul aferent principiului 2 pentru suprafața totală a județelor deficitare în păduri.

Exemplu: Suprafața totală propusă pentru împăduriri în județele deficitare în păduri este de 100 de ha, din care 40 ha în județul Călărași, 30 ha în județul Vaslui și 30 ha în județul Ilfov. Conform celor precizate la lit. b) punctajul acordat pentru principiul 2 reprezintă media aritmetică (valori cu două zecimale) a punctajelor aferente fiecărui județ deficitare în păduri, ponderată cu suprafețele corespondente (valori cu două zecimale). Conform calculelor din exemplul de la lit. b) punctajul aferent principiului 2 pentru suprafața totală a județelor deficitare în păduri din exemplu este de **14,30 puncte**.

c.3. Se va calcula punctajul final aferent principiului 2 (valori cu două zecimale) pentru întreaga suprafață propusă pentru împăduriri după următoarea formulă:

$$\mathbf{Punctaj \text{ final} = P\%_{dp} \times p_{dp} \times f\%_{aj} , unde:}$$

 Direcția Plăți Directe - Sector Vegetal	APIA-Agenția de Plăți și Intervenție pentru Agricultură Ghidul solicitantului pentru accesarea Schemei de ajutor de stat „Sprijin pentru prima împădurire și crearea de suprafețe împădurite” – sesiunea 5/2020 Cod: DPD sv SFEADRv/M8	Ediția I
		Pagina 29 din 164

$P\%_{dp}$ - Ponderea (procente - % cu o zecimală) suprafeței aferente județelor deficitare în păduri în suprafața totală ce urmează a fi împădurită – calculată la lit. c.1.,

p_{dp} - Punctajul principiului 2 pentru suprafața totală ce urmează a fi împădurită aferentă județelor deficitare în păduri – calculat la lit. c.2.,

$f\%_{aj}$ – Factor de ajustare (% - precizat mai jos) aferent ponderii suprafețelor cu deficit de păduri.

Interval pentru încadrarea ponderii suprafețelor din județele cu deficit de păduri	Factor de ajustare
$0\% < P\%_{dp} \leq 80\%$	60%
$80\% < P\%_{dp} \leq 90\%$	85%
$90\% < P\%_{dp} < 100\%$	95%

Exemplu:

Interval ale ponderilor aferente suprafețelor din județele cu deficit de păduri	Ponderea aferentă suprafețelor din județele cu deficit de păduri ($P\%_{dp}$)	Punctaj aferent județelor cu deficit de păduri (p_{dp})	Factor de ajustare ($f\%_{aj}$)	Punctaj ajustat conform factorului de ajustare
	1	2	3	4 (1 x 2 x 3)
$0\% < P\%_{dp} \leq 80\%$	55,6%	14,30	60%	4,77

3. Principiul mărimii plantației

Principiul mărimii plantației (se va acorda prioritate terenurilor propuse pentru împădurire cu suprafață mai mare)	Max 20 p
1) suprafața plantației > 100 ha	20 p
2) 20 ha < suprafața plantației ≤ 100 ha	15 p
3) suprafața plantației ≤ 20 ha	10 p

În cadrul acestui principiu, suprafața plantației se referă la suprafața trupului de pădure.

a) Dacă prin cererea de sprijin se solicită **NUMAI REALIZAREA DE TRUPURI DE PĂDURE**, punctajul în cadrul acestui principiu se acordă în funcție de suprafața ce urmează a fi împădurită, conform încadrării în categoriile de suprafață din tabelul de mai sus.

Exemplu: *Suprafața totală ce urmează a fi împădurită este de 25 ha. Toată suprafața împădurită va fi alcătuită din trupuri de pădure. Ca urmare, punctajul aferent acestui principiu va fi **15 de puncte**, datorită faptului că suprafața ocupată de trupuri de pădure (25 ha) se încadrează în intervalul **20 ha < suprafața ocupată de trupuri de pădure ≤ 100 ha** precizat în tabelul de mai sus, pentru care sunt acordate 15 puncte.*

b) Dacă prin cererea de sprijin se solicită **ATÂT REALIZAREA DE PERDELE FORESTIERE DE PROTECȚIE CÂT ȘI DE TRUPURI DE PĂDURE**, punctajul acordat în cadrul acestui principiu (valori cu două zecimale) este reprezentat de punctajul din tabelul de mai sus aferent categoriei de suprafață în care se încadrează suprafața pe care se realizează trupuri de pădure, ponderat cu suprafața totală din cererea de sprijin, care cuprinde atât suprafața perdelelor forestiere de protecție cât și suprafața trupurilor de pădure.

 Direcția Plăți Directe - Sector Vegetal	APIA-Agenția de Plăți și Intervenție pentru Agricultură Ghidul solicitantului pentru accesarea Schemei de ajutor de stat „Sprijin pentru prima împădurire și crearea de suprafețe împădurite” – sesiunea 5/2020 Cod: DPD sv SFEADRv/M8	Ediția I
		Pagina 30 din 164

Exemplu: Suprafața pe care urmează să se realizeze perdele forestiere de protecție este de 4 ha, iar cea pe care urmează a se realiza trupuri de pădure este de 21 ha. Ca urmare, punctajul aferent acestui principiu va fi reprezentat de punctajul aferent categoriei de suprafață în care se încadrează suprafața pe care se realizează trupuri de pădure, ponderat cu suprafața totală din cererea de sprijin, care cuprinde atât suprafața perdelelor forestiere de protecție cât și suprafața trupurilor de pădure, respectiv:

$[21 \text{ ha (suprafața pe care urmează să se realizeze perdele forestiere de protecție)} \times 15 \text{ p (punctajul aferent cererilor de sprijin cu suprafața trupului de pădure care se încadrează în intervalul } 20 \text{ ha} < \text{suprafața ocupată de trupul de pădure} \leq 100 \text{ ha} - \text{conform criteriilor de selecție din cadrul principiului 3}) / (4 \text{ ha} + 21 \text{ ha})] = (21 \times 15) / 25 = 315 / 25 = \mathbf{12,60 \text{ puncte.}}$

4. Principiul funcției de reabilitare a terenurilor

Principiul funcției de reabilitare a terenurilor (se va acorda prioritate împăduririi terenurilor situate în UAT afectate de fenomene de aridizare, eroziune sau salinizare, în funcție de valorile indicelui de ariditate, gradului de eroziune sau gradului de salinizare)	Max 20 p
1) terenuri afectate de fenomene de aridizare sau/și eroziune (Anexele 24 și 22)	20 p
2) terenuri afectate de fenomene de salinizare (Anexa 23)	5 p

a) În cazul în care întreaga suprafață (incluzând atât suprafața cu perdele forestiere cât și cea aferentă trupurilor de pădure) ce urmează a fi împădurită este localizată într-un UAT cu terenuri afectate de fenomene de **aridizare și/sau eroziune**, respectiv încadrat în zona hidroclimatică *semiaridă* și/sau cu terenuri afectate de fenomene de eroziune într-un grad *foarte mare* sau *mare*, conform listei cu UAT-uri afectate de fenomene de degradare, se acordă **20 puncte**.

b) În cazul în care întreaga suprafață (incluzând atât suprafața cu perdele forestiere cât și cea aferentă trupurilor de pădure) ce urmează a fi împădurită este localizată într-un UAT cu terenuri afectate de fenomene de **salinizare**, respectiv cu terenuri afectate de salinizare/alcalinizare *foarte puternică*, *puternică*, *medie* sau *slabă*, conform listei cu UAT-uri afectate de fenomene de degradare, se acordă **5 puncte**.

c) În cazul în care întreaga suprafață (incluzând atât suprafața cu perdele forestiere cât și cea aferentă trupurilor de pădure) ce urmează a fi împădurită este localizată într-un UAT cu terenuri afectate atât de fenomene de **aridizare** (zona hidroclimatică *semiaridă*) și/sau **eroziune** (grad de eroziune *foarte mare* sau *mare*) cât și de fenomene de **salinizare** (*foarte puternică*, *puternică*, *medie* sau *slabă*), conform listei cu UAT-uri afectate de fenomene de degradare, se acordă punctajul aferent terenurilor afectate de fenomene de aridizare sau/și eroziune, respectiv **20 puncte**.

d) În cazul în care suprafața (incluzând atât suprafața cu perdele forestiere cât și cea aferentă trupurilor de pădure) ce urmează a fi împădurită este localizată atât în UAT-uri cu terenuri afectate de fenomene de **aridizare** (zona hidroclimatică *semiaridă*) și/sau **eroziune** (grad de eroziune *foarte mare* sau *mare*), cât și în UAT-uri cu terenuri afectate de **salinizare** (*foarte puternică*, *puternică*, *medie* sau *slabă*), se acordă punctajul aferent terenurilor afectate de fenomene de aridizare sau/și eroziune, respectiv **20 puncte**.

 Direcția Plăți Directe - Sector Vegetal	APIA-Agenția de Plăți și Intervenție pentru Agricultură Ghidul solicitantului pentru accesarea Schemei de ajutor de stat „Sprijin pentru prima împădurire și crearea de suprafețe împădurite” – sesiunea 5/2020 Cod: DPD sv SFEADRv/M8	Ediția I
		Pagina 31 din 164

slabă), punctajul acordat pentru acest principiu (valori cu două zecimale) reprezintă media aritmetică a punctajelor aferente celor două categorii de fenomene de degradare a terenurilor (aridizare și/sau eroziune pe de o parte și salinizare pe de altă parte), ponderată cu suprafețele corespondente.

Exemplu: *Suprafața propusă pentru împăduriri (incluzând atât suprafața cu perdele forestiere cât și cea aferentă trupurilor de pădure) este de 5 ha în UAT Zimandu Nou (SIRUTA 12876), 10 ha în UAT Plopana (SIRUTA 24427), 15 ha UAT Cozmești (SIRUTA 96593) și 20 ha în UAT Livada (SIRUTA 9333). În conformitate cu lista UAT-urilor afectate de fenomene de degradare:*

- *Terenurile din UAT Zimandu Nou (SIRUTA 12876) sunt afectate de fenomene de **aridizare**, fiind încadrate în zona hidroclimatică semiaridă. Ca urmare, suprafața de 5 ha aferentă UAT Zimandu Nou va fi punctată cu 20 de puncte, în conformitate cu criteriile de selecție aferente principiului 4.*

- *Terenurile din UAT Plopana (SIRUTA 24427) sunt afectate într-un grad foarte mare de fenomene de **eroziune**. Ca urmare, suprafața de 10 ha aferentă UAT Plopana va fi punctată cu 20 puncte, în conformitate cu criteriile de selecție aferente principiului 4.*

- *Terenurile din UAT Cozmești (SIRUTA 96593) sunt afectate într-un grad foarte mare de fenomene de **eroziune**, fiind de asemenea afectate de fenomene de **aridizare**, încadrându-se în zona hidroclimatică semiaridă. Suprafața de 15 ha aferentă UAT Cozmești va fi punctată o singură dată cu 20 puncte, în conformitate cu criteriile de selecție aferente principiului 4, deși este afectată concomitent de aridizare și eroziune.*

- *Terenurile din UAT Livada (SIRUTA 9333) sunt afectate de fenomene de **salinizare slabă**. Ca urmare, suprafața de 20 ha aferentă UAT Livada va fi punctată cu 5 puncte, în conformitate cu criteriile de selecție aferente principiului 4.*

Punctajul acordat pentru acest principiu (valori cu două zecimale) va fi reprezentat de media aritmetică a punctajelor aferente celor două categorii de fenomene de degradare a terenurilor (aridizare și/sau eroziune și salinizare), ponderată cu suprafețele corespondente, respectiv:

[5 ha (suprafața UAT Zimandu Nou afectată de fenomene de aridizare) x 20 puncte (punctaj aferent terenurilor afectate de fenomene de aridizare) +

10 ha (suprafața UAT Plopana afectată de fenomene de eroziune) x 20 puncte (punctaj aferent terenurilor afectate de fenomene de eroziune) +

15 ha (suprafața UAT Cozmești afectată de fenomene de aridizare și eroziune) x 20 puncte (punctaj aferent terenurilor afectate de fenomene de aridizare și eroziune)+

20 ha (suprafața UAT Livada afectată de fenomene de salinizare) x 5 puncte (punctaj aferent terenurilor afectate de fenomene de salinizare)]/

(5 ha + 10 ha + 15 ha + 20 ha) =

*(100 + 200 + 300 + 100) / 50 = **14,00 puncte***

e) În cazul în care suprafața (incluzând atât suprafața cu perdele forestiere cât și cea aferentă trupurilor de pădure) ce urmează a fi împădurită este localizată în mai multe UAT-uri, încadrate în zone afectate de fenomene de aridizare și/sau eroziune, salinizare, precum și în zone neafectate de fenomene de degradare, punctajul se acordă astfel:

 Direcția Plăți Directe - Sector Vegetal	APIA-Agenția de Plăți și Intervenție pentru Agricultură Ghidul solicitantului pentru accesarea Schemei de ajutor de stat „Sprijin pentru prima împădurire și crearea de suprafețe împădurite” – sesiunea 5/2020 Cod: DPD sv SFEADRv/M8	Ediția I
		Pagina 32 din 164

e.1. Se va calcula ponderea (procente - % cu o zecimală) suprafeței cumulate aferente UAT-urilor afectate de fenomene de aridizare și/sau eroziune, precum și de fenomene de salinizare în suprafața totală ce urmează a fi împădurită.

Exemplu: *Suprafața totală propusă pentru împăduriri este de 60 de ha, din care 50 ha afectate de fenomene de aridizare și/sau eroziune, precum și de fenomene de salinizare, conform celor prezentate la lit.d).*

- Ponderea suprafețelor aferente UAT-urilor afectate de fenomene de aridizare și/sau eroziune, precum și de fenomene de salinizare în suprafața totală ce urmează a fi împădurită este de 83,3% [50 ha / 60 ha (suprafața totală propusă pentru împăduriri)].

e.2. Se va calcula, conform celor precizate la lit. d), punctajul aferent principiului 4 pentru suprafața totală a UAT-urilor afectate de atât de fenomene de aridizare și/sau eroziune cât și de fenomene de salinizare.

Exemplu: *Conform calculelor din exemplul de la lit. d) punctajul aferent principiului 4 pentru suprafața totală din exemplu a UAT-urilor afectate de atât de fenomene de aridizare și/sau eroziune cât și de fenomene de salinizare este de 14,00 puncte.*

e.3. Se va calcula punctajul final aferent principiului 4 (valori cu două zecimale) prin înmulțirea punctajului calculat la lit.e.2. cu ponderea calculată la lit.e.1.

Exemplu:

- ponderea suprafeței cumulate aferente UAT-urilor afectate de fenomene de aridizare și/sau eroziune, precum și de fenomene de salinizare, în suprafața totală ce urmează a fi împădurită, calculată la lit.e.1. - 83,3%,

- punctajul aferent principiului 4 pentru suprafața totală a UAT-urilor afectate atât de fenomene de aridizare și/sau eroziune cât și de fenomene de salinizare, calculată la lit.e.2. – 14,00 puncte.

Punctaj final aferent principiului 4 = 14 x 83,3% = 11,66 puncte

f) În cazul în care întreaga suprafață (incluzând atât suprafața cu perdele forestiere cât și cea aferentă trupurilor de pădure) ce urmează a fi împădurită este localizată în UAT-uri cu terenuri **neafectate de fenomene de degradare**, punctajul acordat în cadrul acestui principiu este **0**.

5. Principiul diversității speciilor

Principiul diversității speciilor (se va acorda prioritate lucrărilor de împădurire care propun cel puțin 2 specii de bază în compoziție)	10 p
1) formulele de împădurire utilizate în cadrul proiectului tehnic de împădurire conțin cel puțin 2 specii de bază	10 p

Sunt considerate specii de bază speciile menționate în **Anexa 8** - Lista speciilor forestiere de arbori și arbuști.

a) Pentru ca o suprafață (u.a.) ce urmează a fi împădurită să fie punctată în cadrul principiului 5, formula de împădurire trebuie să cuprindă cel puțin două specii de bază, iar procentul primelor două

 Direcția Plăți Directe - Sector Vegetal	APIA-Agenția de Plăți și Intervenție pentru Agricultură Ghidul solicitantului pentru accesarea Schemei de ajutor de stat „Sprijin pentru prima împădurire și crearea de suprafețe împădurite” – sesiunea 5/2020 Cod: DPD sv SFEADRv/M8	Ediția I
		Pagina 33 din 164

specii de bază din cadrul formulei trebuie să fie de cel puțin 40% și fiecare dintre cele două specii de bază să se regăsească în procent de cel puțin 10%.

Exemplu: În cadrul formulei de împădurire 40%St 20%Fr.p 10%Ci 10%Cr 20%arb(Sa.m, Pț, Că, Lc), speciile de stejar și cireș sunt considerate specii de bază. Astfel, procentul celor două specii de bază reprezintă 50% din totalul speciilor utilizate în formula de împădurire (40% + 10%), respectându-se în acest fel condiția ca cel puțin 40% din totalul speciilor utilizate să fie specii de bază. De asemenea, fiecare din cele două specii de bază se regăsește în cadrul formulei de împădurire în procent de cel puțin 10%, respectându-se în acest fel condiția ca fiecare specie de bază componentă să se regăsească în procent de cel puțin 10%.

b) În cazul în care se propune împădurirea mai multor suprafețe (u.a.) (incluzând atât suprafața cu perdele forestiere cât și cea aferentă trupurilor de pădure) utilizându-se formule de împădurire diferite, punctajul aferent principiului 5 va fi calculat avându-se în vedere respectarea condiției de la lit.a) pentru fiecare suprafață (u.a.). Punctajul final acordat în cadrul principiului 5 va fi reprezentat de media aritmetică a punctajelor aferente fiecărei suprafețe u.a.) ce urmează a fi împădurite pentru care condiția de la lit.a) este respectată, ponderată cu suprafața totală propusă pentru împădurire.

Exemplu: Sunt propuse pentru împădurire 4 u.a., cu formule de împădurire diferite (a se vedea schema de mai jos). Formulele de împădurire aferente u.a. 1, 2 și 4 respectă condiția de la lit.a), iar formula de împădurire aferentă u.a. 3 nu respectă condiția de la lit.a). Punctajul final acordat în cadrul principiului 5 (valori cu două zecimale) va fi reprezentat de media aritmetică a punctajelor aferente fiecărei suprafețe (u.a.) ce urmează a fi împădurite pentru care condiția de la lit.a) a fost respectată, ponderată cu suprafața totală propusă pentru împădurire, respectiv:

$[1 \text{ ha (aferent u.a. 1)} \times 10 \text{ puncte} + 2,5 \text{ ha (aferente u.a. 2)} \times 10 \text{ puncte} + 1,5 \text{ ha (aferente u.a. 4)} \times 10 \text{ puncte}] /$

$[1 \text{ ha (aferent u.a. 1)} + 2,5 \text{ ha (aferente u.a. 2)} + 3 \text{ ha (aferente u.a. 3)} + 1,5 \text{ ha (aferente u.a. 4)}] =$
 $(10 + 25 + 15) / (1 + 2,5 + 3 + 1,5) = 50 / 8 = 6,25 \text{ puncte}$

u.a. 1 Suprafața 1 ha Formula respectă condiția de la lit.a)	u.a. 2 Suprafața 2,5 ha Formula respectă condiția de la lit.a)
u.a. 3 Suprafața 3 ha Formula <u>NU</u> respectă condiția de la lit.a)	u.a. 4 Suprafața 1,5 ha Formula respectă condiția de la lit.a)

c) În cazul utilizării în cadrul proiectului tehnic de împădurire de formule de împădurire alternative, iar unele din aceste formule nu respectă condiția de la lit.a), pentru calculul punctajului aferent principiului 5, suprafața aferentă unei astfel de u.a. va fi considerată că nu respectă condiția de la lit.a) și nu va primi puncte în procesul de selecție.

 Direcția Plăți Directe - Sector Vegetal	APIA-Agenția de Plăți și Intervenție pentru Agricultură Ghidul solicitantului pentru accesarea Schemei de ajutor de stat „Sprijin pentru prima împădurire și crearea de suprafețe împădurite” – sesiunea 5/2020 Cod: DPD sv SFEADRv/M8	Ediția I
		Pagina 34 din 164

3.2.2 Criterii de departajare

În cazul în care există cereri de sprijin care au același punctaj, departajarea se face în funcție de următoarele criterii de departajare:

1. Punctajul cumulat al principiilor 1 și 3, în sensul că cererile de sprijin cu punctaj cumulat mai mare vor avea prioritate,
 2. Punctajul acordat pentru principiul 5: cererile de sprijin cu punctaj mai mare vor avea prioritate.
- Pentru departajarea cererilor de sprijin cu punctaj egal se aplică cele două criterii de departajare în ordinea prezentată mai sus. În cazul în care departajarea cererilor de sprijin se poate realiza prin aplicarea criteriului de departajare 1, nu mai este necesară aplicarea criteriului de departajare 2.

Departajarea dosarelor în etapa de selecție parțială a cererilor de sprijin

În situația în care și după aplicarea criteriilor de departajare vor exista cereri de sprijin cu același punctaj aferent aplicării criteriilor de selecție și același punctaj aferent aplicării criteriilor de departajare și a căror valoare publică determină depășirea alocării disponibile pentru selecția parțială, acestea nu vor fi selectate pentru finanțare urmând ca statutul acestora să fie stabilit după finalizarea contestațiilor.

Departajarea dosarelor în etapa de selecție finală a cererilor de sprijin

În situația în care și după aplicarea criteriilor de departajare vor exista cereri de sprijin cu același punctaj aferent aplicării criteriilor de selecție și același punctaj aferent aplicării criteriilor de departajare și a căror valoare publică, calculată conform prevederilor art. 6 alin. (4) din ROF, determină depășirea alocării disponibile pentru selecția finală, acestea vor fi selectate pentru finanțare prin suplimentarea alocării aferente sesiunii în cauză, cu excepția situației în care nu există alocare disponibilă din anvelopa totală a măsurii, caz în care acestea vor fi declarate eligibile fără finanțare și vor fi restituite solicitanților după încheierea procesului de selecție.

3.2.3 Selecția proiectelor și soluționarea contestațiilor

Prin verificarea criteriilor de selecție fiecare cerere de sprijin eligibilă, după caz, primește un punctaj. Urmare a finalizării verificărilor, cererile de sprijin eligibile/neeligibile, precum și punctajele aferente pentru cererile de sprijin eligibile vor fi incluse în **Raportul de selecție preliminar**, care va fi publicat pe site-ul APIA www.apia.org.ro.

Evaluarea criteriilor de selecție, respectiv acordarea punctajelor, se efectuează în conformitate cu alin.(7), art.6 – Primirea și evaluarea cererilor de sprijin din ROF – aprobat prin OMADR nr.840/7.05.2018: în cazul în care valoarea publică a cererilor de sprijin depuse într-o sesiune (calculată prin însumarea valorilor anuale estimate a fi solicitate pentru finanțare prin cererile de plată care vor fi depuse în perioada cuprinsă între 1 ianuarie a anului în care sunt depuse cererile de sprijin la APIA și 31 decembrie 2022) este egală sau mai mică decât valoarea alocării sesiunii de depunere a cererilor de sprijin, determinarea punctajului în baza criteriilor de selecție nu se realizează.

 Direcția Plăți Directe - Sector Vegetal	APIA-Agenția de Plăți și Intervenție pentru Agricultură Ghidul solicitantului pentru accesarea Schemei de ajutor de stat „Sprijin pentru prima împădurire și crearea de suprafețe împădurite” – sesiunea 5/2020 Cod: DPD sv SFEADRv/M8	Ediția I
		Pagina 35 din 164

Rezultatele procesului de selecție preliminar sunt notificate solicitanților de către CJ APIA cu privire la rezultatele selecției prin **Anexa 15 - Notificare privind rezultatul selecției preliminare conform Raportului de selecție preliminar.**

Ca urmare a transmiterii **Anexei 15**, solicitanții eligibili din sesiunea 5/2020 pot depune contestații în termen de maximum 10 zile lucrătoare de la publicarea Raportului de selecție preliminar pe pagina de internet a APIA. Contestațiile depuse după acest termen sunt considerate tardive.

Contestația (Anexa 16), semnată de solicitant, este depusă la registratura Centrului județean APIA unde a fost depusă cererea de sprijin.

Pentru analiza și soluționarea contestațiilor nu se mai solicită documente suplimentare.

Orice documente suplimentare se solicită în etapa de verificare a criteriilor de eligibilitate! După stabilirea status-urilor ”eligibil”/”neeligibil” nu se mai pot solicita documente în vederea punctării dosarelor sau soluționării contestațiilor.

Nu vor fi luate în considerare la analizarea contestației decât documentele existente în dosar la data depunerii cererii de sprijin.

Nu vor fi luate în considerare la analizarea contestației decât documentele existente în dosar la data depunerii cererii de sprijin sau solicitate de CJ APIA pe parcursul etapei de evaluare.

Raportul Comisiei de contestații cuprinzând rezultatele contestațiilor va fi postat pe pagina de internet APIA în maximum 40 de zile lucrătoare de la finalizarea perioadei de depunere a contestațiilor pentru Raportul de selecție preliminar.

Rezultatele procesului de analizare a contestațiilor vor fi notificate solicitanților de către APIA (**Anexa 17**).

Decizia de finanțare a cererilor de sprijin se stabilește în baza **Raportului de selecție parțial** și/sau **Raportului de selecție final**, după caz. Procedura de selecție a cererilor de sprijin și de verificare a contestațiilor este detaliată în ROF.

Atenție! În cazul în care valoarea publică a cererilor de sprijin eligibile a depășit alocarea financiară a unei sesiuni, solicitanții a căror cereri de sprijin au fost selectate pentru finanțare pe baza punctajului obținut sunt obligați să mențină pe toată perioada de implementare a angajamentului punctajul total la un nivel cel puțin egal cu 90% din punctajul ultimei cereri de sprijin selectate pentru finanțare în cadrul Raportului de selecție final al aceleiași sesiuni, cu excepția apariției unei situații de forță majoră. Calculul punctajului se va realiza utilizând criteriile de selecție și punctajele aferente stabilite pentru sesiunea în care proiectul a fost selectat pentru finanțare.

În cazul în care pe toată perioada de implementare a angajamentului se constată că această condiție nu se respectă, angajamentul va fi închis și în plus se vor stabili debite aferente plăților acordate necuvenit în anii anteriori.

 Direcția Plăți Directe - Sector Vegetal	APIA-Agenția de Plăți și Intervenție pentru Agricultură Ghidul solicitantului pentru accesarea Schemei de ajutor de stat „Sprijin pentru prima împădurire și crearea de suprafețe împădurite” – sesiunea 5/2020 Cod: DPD sv SFEADRv/M8	Ediția I
		Pagina 36 din 164

U.a. pentru care nu sunt propuse lucrări de împădurire în anul 1 vor fi verificate de către APIA/GF/AFIR pentru îndeplinirea condițiilor de suprafață minimă și suprafață minimă compactă precum și a condițiilor de încadrare în categoriile privind dimensiunea suprafețelor în cadrul principiilor de selecție 1 și 3.

Pentru u.a.-urile care nu au modificări de suprafață și pentru care s-a constatat în urma verificărilor că formula de împădurire și schema de plantare sunt conforme, iar procentul de reușită este ”bun”, pentru verificarea respectării condiției de menținere a punctajului de selecție pentru anul respectiv punctajul aferent principiului de selecție 5 va fi cel stabilit în cadrul procesului de selecție inițial. Pentru verificarea respectării condiției de menținere a punctajului de selecție pentru anii subsecvenți anului închiderii stării de masiv, punctajul aferent principiului de selecție 5 va fi calculat pentru anul în care s-a efectuat ultima lucrare de întreținere a plantației.

În cazul în care valoarea publică a cererilor de sprijin depuse într-o sesiune este egală sau mai mică decât valoarea alocării sesiunii de depunere a cererilor de sprijin iar determinarea punctajului în baza criteriilor de selecție nu se realizează, u.a.-urile pentru care **nu** sunt propuse lucrări de împădurire în anul 1 vor fi verificate prin controale administrative și în teren după înființarea plantației, la prima cerere de plată în care u.a. respective sunt solicitate la plată.

3.3 Semnarea angajamentelor. Restituirea proiectelor neselectate

Rezultatele procesului de selecție a cererilor de sprijin prezentate în Raportul de selecție parțial și Raportul de selecție final, după caz, vor fi notificate solicitanților de către CJ APIA (Anexa 18 - Notificare privind selectarea cererii de sprijin și semnarea angajamentului în baza Raportului de selecție parțial/final), în vederea semnării angajamentului (Anexa 11 – ”Angajament privind acordarea sprijinului financiar prin Schema de ajutor de stat ”Sprijin pentru prima împădurire și crearea de suprafețe împădurite”, aferentă măsurii 8 „Investiții în dezvoltarea zonelor împădurite și îmbunătățirea viabilității pădurilor”, submăsura 8.1 „Împăduriri și crearea de suprafețe împădurite”, din Programul Național de Dezvoltare Rurală 2014-2020, în cadrul Sesiunii 5/2020”).

La semnarea angajamentelor solicitanții prezintă la CJ APIA:

- Carte de identitate;
 - Documentele privind dreptul de utilizare a terenului pentru beneficiarii care nu sunt proprietarii terenurilor destinate împăduririi – dacă la momentul depunerii cererii de sprijin acestea nu au avut ca obiect „crearea de suprafețe împădurite/suprafețe împădurite” și/sau aceste documente au fost reînnoite;
 - Documentul final emis de autoritățile de protecția mediului în urma parcurgerii procedurilor de evaluare a impactului asupra mediului și, după caz, evaluare adecvată a efectelor potențiale ale împăduririi asupra ariilor naturale protejate de interes comunitar;
- Deasemenea, la semnarea angajamentului APIA verifică lista debitorilor transmisă de AFIR, precum și Registrul debitorilor gestionat de APIA.

 Direcția Plăți Directe - Sector Vegetal	APIA-Agenția de Plăți și Intervenție pentru Agricultură Ghidul solicitantului pentru accesarea Schemei de ajutor de stat „Sprijin pentru prima împădurire și crearea de suprafețe împădurite” – sesiunea 5/2020 Cod: DPD sv SFEADRv/M8	Ediția I
		Pagina 37 din 164

În cazul în care solicitantul a prezentat deja documentul final emis de autoritățile de protecția mediului în urma parcurgerii procedurilor de evaluare a impactului asupra mediului și, după caz, evaluare adecvată a efectelor potențiale ale împăduririi asupra ariilor naturale protejate de interes comunitar, acesta se prezintă la sediul Centrului județean la care a depus cererea de sprijin, în termen de **20 zile** lucrătoare de la primirea notificării (**Anexa 18**), pentru semnarea angajamentului.

Acordul de mediu și, după caz, Avizul Natura 2000 trebuie prezentat(e) la APIA în termen de 3 luni de la notificarea solicitantului privind selecția cererii de sprijin și înainte de semnarea angajamentului, în cazul în care nu este necesară parcurgerea procedurilor de evaluare a impactului asupra mediului cu necesitatea elaborării unui studiu de impact și/sau de evaluare adecvată. În cazul în care este necesară parcurgerea procedurilor de evaluare a impactului asupra mediului cu necesitatea elaborării unui studiu de impact și/sau de evaluare adecvată Acordul de mediu și, după caz, Avizul Natura 2000 trebuie prezentat(e) la APIA în termen de 6 luni de la notificarea solicitantului privind selecția cererii de sprijin și înainte de semnarea angajamentului.

După expirarea termenelor precizate, în situații speciale independente de voința solicitantului, angajamentul poate fi semnat cu aprobarea Directorului executiv al CJ APIA.

În cazul în care solicitantul nu se prezintă în termenul din Notificare se consideră că a renunțat la sprijinul financiar.

După încheierea procesului de selecție, proiectele declarate neeligibile sau eligibile fără finanțare, vor fi restituite.

Nerespectarea de către beneficiar a angajamentului, fișei măsurii, schemei de ajutor de stat, ghidului solicitantului, precum și a celor asumate prin cererile de plată depuse, determină sancțiuni de reducere a plăților, excluderi de la plată și/sau recuperarea plăților efectuate pentru înființarea, împrumuirea, întreținerea și îngrijirea plantației, precum și pentru pierderea de venit agricol.

Verificările pe teren a lucrărilor de înființare, împrumuire, întreținere și îngrijire a plantației, precum și verificările de menținere a plantației și respectarea ecocondiționalității, se efectuează de către reprezentanții APIA, GF și AFIR, după caz.

În situația în care beneficiarul este eligibil numai pentru acordarea Primei 1, va continua să implementeze prevederile *Proiectului tehnic de împădurire* referitoare la lucrările de întreținere și îngrijire a plantației, precum și prevederile Schemei de ajutor de stat referitoare la menținerea plantației pe toată perioada de implementare a angajamentului și va accepta controalele efectuate de APIA, AFIR, GF efectuate în acest sens.

3.4 Dosarul cererii de plată. Plata

Lucrările de înființare, împrumuire și întreținere, precizate în proiectul tehnic de împădurire, vor fi executate de persoane juridice sau sub îndrumarea persoanelor fizice atestate de autoritatea națională

 Direcția Plăți Directe - Sector Vegetal	APIA-Agenția de Plăți și Intervenție pentru Agricultură Ghidul solicitantului pentru accesarea Schemei de ajutor de stat „Sprijin pentru prima împădurire și crearea de suprafețe împădurite” – sesiunea 5/2020 Cod: DPD sv SFEADRv/M8	Ediția I
		Pagina 38 din 164

în domeniul silviculturii conform OMMAP nr. 1763/2015 sau OMMP nr. 718/2010 pentru executarea lucrărilor menționate mai jos, cu precizarea că persoanele fizice au calitatea de diriginte de șantier, conform art.30, lit.e) din OMMP nr. 1763/2015.

Persoanele fizice și juridice menționate mai sus trebuie să fie atestate de autoritatea națională în domeniul silviculturii conform OMMAP nr. 1763/2015 sau OMMP nr. 718/2010 pentru efectuarea lucrărilor, conform art.5, alin.b) (codificare „5b”), pentru grupele de lucrări codificate „6g” în atestatele emise în baza OMMAP nr. 1763/2015 sau „7d” în atestatele emise în baza OMMP nr. 718/2010. În plus, persoana fizică sau juridică trebuie să fie atestată pentru grupa de lucrări 6f” (conform OMMAP nr. 1763/2015) sau „7c” (conform OMMP nr. 718/2010) dacă terenurile care fac obiectul împăduririi sunt afectate de sărăturare sau aciditate puternică sau foarte puternică.

Lista persoanelor fizice și a persoanelor juridice de specialitate atestate de autoritatea națională în domeniul silviculturii pentru executarea lucrărilor de regenerare, întreținere a semințișurilor și plantațiilor, lucrări de îngrijire a arboretelor, precum și a lucrărilor de îmbunătățiri funciare din domeniul silvic este publicată pe site-ul Ministerului Apelor și Pădurilor (www.apepaduri.gov.ro/paduri).

Dosarul Cererii de Plată se depune de către beneficiar la Centrul Județean APIA, în două exemplare pe suport de hârtie și în IPA – online/aplicația electronică M8; în funcție de tipul plății solicitate, dosarul cererii de plată trebuie să cuprindă și documentele în susținerea cererii de plată.

Costurile standard sunt plătite beneficiarilor pentru elaborarea proiectului tehnic de împădurire, efectuarea lucrărilor de împădurire prevăzute în proiectul tehnic de împădurire, respectiv înființare, împrejmuire, întreținere și îngrijire, refacerea plantației și pentru compensarea pierderilor de venit agricol.

Costurile standard plătite beneficiarilor, menționate mai sus, sunt sume fixe; beneficiarii nu vor prezenta documente justificative pentru cheltuielile privind elaborarea proiectului tehnic de împădurire, realizarea lucrărilor de împădurire – înființarea plantației, întreținerea și îngrijirea plantației, refacerea plantației și pentru compensarea pierderilor de venit agricol.

Cererile de plată aferente **Primei 1** (proiectul tehnic de împădurire, lucrările de înființare și împrejmuire a plantației) și **Primei 2** (lucrările de întreținere, îngrijire și compensațiile pentru pierderea de venit agricol, după caz) se vor depune la termenele comunicate de către APIA pe pagina de internet www.apia.org.ro, prin poșta electronică, prin afișare la sediile centrelor județene APIA și la sediile primăriilor.

La prima cerere de plată se va solicita, după caz:

- Plata costurilor standard referitoare la întocmirea proiectului tehnic de împădurire (componentă Prima1),

 Direcția Plăți Directe - Sector Vegetal	APIA-Agenția de Plăți și Intervenție pentru Agricultură Ghidul solicitantului pentru accesarea Schemei de ajutor de stat „Sprijin pentru prima împădurire și crearea de suprafețe împădurite” – sesiunea 5/2020 Cod: DPD sv SFEADRv/M8	Ediția I
		Pagina 39 din 164

- Plata costurilor standard de împrejmuire a plantației dacă aceasta a fost prevăzută în proiectul tehnic de împădurire;
- Plata costurilor standard aferente lucrării de înființare (componenta Primei 1) și plata costurilor standard aferente lucrării de întreținere anul 1 și anul 2, după caz, (componenta Primei 2) aferente u.a. pentru care a fost înființată plantația în proporție de 100%;
- Pierderea de venit (componenta Primei 2) aferentă fermierilor activi la momentul depunerii cererii de sprijin și deținători de terenuri agricole.

Pentru pierderea de venit agricol, beneficiarii componentei Primei 2 vor depune cereri de plată anual (chiar dacă nu solicită plata unor lucrări) la datele comunicate de către APIA.

Valorile primelor anuale acordate pentru lucrările de împădurire sub forma costurilor standard, aplicabile beneficiarilor fără drept de deducere a TVA, conform legislației naționale aplicabile, sunt prezentate în tabelul 1. **Aceste costuri standard includ Taxa pe valoare adăugată (TVA).**

Tabelul 1. Valorile primelor anuale acordate pentru lucrările de împădurire sub forma costurilor standard, aplicabile beneficiarilor fără drept de deducere a TVA, conform legislației naționale aplicabile

EUR/ha		Terenuri agricole			Terenuri neagricole		
		Câmpie	Deal	Munte	Câmpie	Deal	Munte
Prima 1 (rândul 1+rândul 2 + rândul 3*)							
1	Proiect tehnic	Cost elaborare proiect (Conform formulei 1)	Cost elaborare proiect (Conform formulei 1)	Cost elaborare proiect (Conform formulei 1)	Cost elaborare proiect (Conform formulei 1)	Cost elaborare proiect (Conform formulei 1)	Cost elaborare proiect (Conform formulei 1)
2	Înființare	3994	2528	2619	4393	2639	2730
3	Împrejmuire	2081	2081	2081	2081	2081	2081
Prima 2 (rândul 4...9* + rândul 10...11* + rândul 12*)							
* în funcție de anul de aplicare și/sau de solicitarea beneficiarului							
Lucrări de întreținere (maximum 6 ani)							
4	Întreținere anul 1	1138	1443	487	1138	1443	487
5	Întreținere anul 2	2423	1923	1295	2423	1923	1295
6	Întreținere anul 3	1671	1438	1198	1671	1438	1198
7	Întreținere anul 4	899	834	109	899	834	109
8	Întreținere anul 5	632	465	109	632	465	109
9	Întreținere anul 6	632	465	55	632	465	55
Lucrări de îngrijire (2 ani)							
10	Îngrijire 1	191	191	191	191	191	191
11	Îngrijire 2	157	157	262	157	157	262
Compensații pentru acoperirea pierderilor de venit agricol (12 ani)							
12	Marja netă standard	190	190	190	-	-	-

 Direcția Plăți Directe - Sector Vegetal	APIA-Agenția de Plăți și Intervenție pentru Agricultură Ghidul solicitantului pentru accesarea Schemei de ajutor de stat „Sprijin pentru prima împădurire și crearea de suprafețe împădurite” – sesiunea 5/2020 Cod: DPD sv SFEADRv/M8	Ediția I
		Pagina 40 din 164

Costul standard aferent elaborării proiectului tehnic de împădurire este calculat în baza **formulei 1:**

$$\text{Cost elaborare proiect tehnic de împădurire} = VB + n \cdot VM \cdot 2\%$$

în care:

- VB - costul minim necesar pentru elaborarea unui proiect de împădurire pe suprafața minimă admisă – 590 (euro)
- n (ha) - suprafața totală solicitată a fi împădurită în baza prezentei scheme
- VM (euro) - costul mediu național de împădurire a unui hectar de teren agricol și neagricol (aferent lucrărilor de înființare și întreținere a plantațiilor – 8.889 (euro))

Valoarea maximă a sprijinului public pentru o cerere de sprijin acordat în baza prezentei scheme, care înglobează toate costurile standard aferente Primei 1, respectiv Primei 1 și Primei 2, după caz, care vor fi plătite pe toată durata de implementare a angajamentului, este de 7.000.000 euro.

Valorile primelor anuale acordate pentru lucrările de împădurire sub forma costurilor standard, aplicabile beneficiarilor cu drept de deducere a TVA, conform legislației naționale aplicabile, sunt prezentate în tabelul 2. **Aceste costuri standard NU includ Taxa pe valoare adăugată (TVA).**

Tabelul 2. Valorile primelor anuale acordate pentru lucrările de împădurire sub forma costurilor standard, aplicabile beneficiarilor cu drept de deducere a TVA, conform legislației naționale aplicabile

EUR/ha	Terenuuri agricole			Terenuuri neagricole			
	Câmpie	Deal	Munte	Câmpie	Deal	Munte	
Prima 1 (rândul 1+rândul 2 + rândul 3*)							
1	Proiect tehnic	Cost elaborare proiect (Conform formulei 1)	Cost elaborare proiect (Conform formulei 1)	Cost elaborare proiect (Conform formulei 1)	Cost elaborare proiect (Conform formulei 1)	Cost elaborare proiect (Conform formulei 1)	Cost elaborare proiect (Conform formulei 1)
2	Înființare	3221	2039	2112	3543	2128	2202
3	Împrejmuire	1749	1749	1749	1749	1749	1749
Prima 2 (rândul 4...9* + rândul 10...11* + rândul 12*)							
* în funcție de anul de aplicare și/sau de solicitarea beneficiarului							
Lucrări de întreținere (maximum 6 ani)							
4	Întreținere anul 1	918	1164	393	918	1164	393
5	Întreținere anul 2	1954	1551	1044	1954	1551	1044
6	Întreținere anul 3	1348	1160	966	1348	1160	966
7	Întreținere anul 4	725	673	88	725	673	88
8	Întreținere anul 5	510	375	88	510	375	88
9	Întreținere anul 6	510	375	44	510	375	44
Lucrări de îngrijire (2 ani)							
10	Îngrijire 1	154	154	154	154	154	154
11	Îngrijire 2	127	127	211	127	127	211
Compensații pentru acoperirea pierderilor de venit agricol (12 ani)							
12	Marja netă standard	190	190	190	-	-	-

 Direcția Plăți Directe - Sector Vegetal	APIA-Agenția de Plăți și Intervenție pentru Agricultură Ghidul solicitantului pentru accesarea Schemei de ajutor de stat „Sprijin pentru prima împădurire și crearea de suprafețe împădurite” – sesiunea 5/2020 Cod: DPD sv SFEADRv/M8	Ediția I
		Pagina 41 din 164

Costul standard aferent elaborării proiectului tehnic de împădurire este calculat în baza **formulei 1:**

$$\text{Cost elaborare proiect tehnic de împădurire} = VB + n \cdot VM \cdot 2\%$$

în care:

- VB - costul minim necesar pentru elaborarea unui proiect de împădurire pe suprafața minimă admisă – 476 (euro)
- n (ha) - suprafața totală solicitată a fi împădurită în baza prezentei scheme
- VM (euro) - costul mediu național de împădurire a unui hectar de teren agricol și neagricol (aferent lucrărilor de înființare și întreținere a plantațiilor – 7 169 (euro)

În baza art. 32 alin (2) lit. (b) (ii) din Regulamentul (UE) nr. 1307/ 2013, beneficiarii schemei de ajutor de stat eligibili pot solicita, pentru terenul împădurit eligibil, plățile acordate prin schemele de plăți directe din FEAGA, pentru care sunt eligibili. Astfel, începând cu prima cerere de plată aferentă schemei de ajutor de stat, beneficiarii pot depune cererea unică de plată în campania în curs, cerere aferentă u.a. –urilor pe care a fost înființată plantația forestieră 100% / pe care a fost accesată schema de ajutor de stat.

Lucrările de înființare a plantației forestiere la nivel de u.a. se vor realiza într-o singură perioadă de repaus vegetativ, cuprinsă între 1 septembrie anul n și 30 aprilie anul n+1.

Data de 30 aprilie poate fi depășită în cazul în care condițiile meteo nu permit realizarea lucrărilor. În această situație persoanele fizice care au calitatea de diriginte de șantier și persoanele juridice atestate de autoritatea națională în domeniul silviculturii conform OMMAP nr. 1763/2015 sau OMMP nr. 718/2010 vor motiva punctual și detaliat în Ordinul de demarare a lucrării de înființare a plantației și/sau în Nota de constatare a finalizării lucrărilor de înființare a plantației necesitatea depășirii termenului de 30 aprilie.

Lucrările de înființare și împrejmuire a plantației pot fi demarate numai după semnarea angajamentului.

Prima cerere de plată se va depune după înființarea plantației forestiere pentru suprafața minimă de 1 ha, suprafață compactă de 0,5 ha în cazul realizării de trupuri de pădure, respectiv suprafață minimă 0,5 ha, suprafață compactă de 0,1 ha în cazul realizării de perdele forestiere de protecție.

Cererea de plată pentru u.a. pe care s-au realizat lucrările de înființare a plantațiilor se va depune la termenele stabilite de APIA pentru cererile de plată.

În cazul în care suprafața solicitată în toate cererile de plată aferente lucrărilor de înființare a plantației (în termenul de 2 ani de la semnarea angajamentului) este mai mică decât suprafața prevăzută în proiectul tehnic/cererea de sprijin, beneficiarului i se vor aplica sancțiuni, conform prevederilor ordinului de sancțiuni aferent schemei de ajutor de stat.

Cererea de plată este însoțită de cel puțin următoarele documente:

- Rapoartele de execuție a lucrărilor avizate de către persoane fizice/juridice de specialitate atestate de autoritatea națională în domeniul silviculturii, menționate mai sus,
- Ordinul de demarare a lucrării de înființare pentru fiecare u.a.,

 Direcția Plăți Directe - Sector Vegetal	APIA-Agenția de Plăți și Intervenție pentru Agricultură Ghidul solicitantului pentru accesarea Schemei de ajutor de stat „Sprijin pentru prima împădurire și crearea de suprafețe împădurite” – sesiunea 5/2020 Cod: DPD sv SFEADRv/M8	Ediția I
		Pagina 42 din 164

- Nota de constatare a finalizării lucrărilor de înființare a plantației pentru fiecare u.a., emisă de către persoane fizice/juridice de specialitate atestate de autoritatea națională în domeniul silviculturii, menționate mai sus,

- Nota de constatare a finalizării lucrărilor de întreținere a plantației, dacă este cazul.

Documentele trebuie să conțină obligatoriu data demarării lucrării de înființare respectiv data finalizării înființării.

Detalii referitoare la documentele solicitate de APIA vor fi prezentate în formularul cererii de plată și în Instrucțiunile de completare a cererii de plată, aprobate prin Ordin MADR și publicate pe site-ul APIA.

Beneficiarul nu va fi sancționat pentru depunerea cu întârziere a cererii de plată în cazurile de forță majoră și circumstanțe excepționale sau în situația în care plantația forestieră este afectată de apariția unui eveniment produs de factori biotici sau abiotici până la momentul realizării celei de a doua lucrări de întreținere a plantației, constatat conform prevederilor legale de către autoritățile publice desemnate.

Cu excepția cazurilor de forță majoră și a circumstanțelor excepționale sau în situația în care plantația forestieră este afectată de apariția unui eveniment produs de factori biotici sau abiotici până la momentul realizării celei de a doua lucrări de întreținere a plantației, eveniment constatat conform prevederilor legale de către autoritățile publice desemnate, dacă pierderile de puieți depășesc pragul de 20%, beneficiarul poate depune cererea de plată după data limită stabilită, cu aplicarea unei sancțiuni de 1% pe zi lucrătoare de întârziere. Sancțiunile se aplică la sumele la care ar fi avut dreptul beneficiarul dacă cererea ar fi fost depusă în termenul stabilit. Dacă perioada de întârziere depășește 25 de zile calendaristice, cererea devine inadmisibilă.

3.5 Forța majoră

În cazul în care fenomenul asociat cazului de forță majoră conduce la pierderea a peste 80% din numărul total de puieți la nivel de u.a., în condițiile în care beneficiarul a planificat și executat lucrările în conformitate cu prevederile legislației din domeniul forestier, acesta poate solicita excluderea u.a. respective din angajament/închiderea angajamentului pentru u.a. respectivă, fără recuperarea plăților efectuate. La verificarea respectării condiției de menținere a punctajului de selecție, caracteristicile u.a. excluse din angajament vor fi cele de la ultima verificare aferentă ultimei cereri de plată.

În cazul în care fenomenul asociat cazului de forță majoră conduce pentru u.a. afectată la pierderea unui număr de puieți cuprins între maximum 80% (conform Ordinului ministrului apelor, pădurilor și protecției mediului nr. 1653/2000 privind aprobarea *Normelor tehnice pentru efectuarea controlului anual al regenerărilor*) și minimum procentul aferent diferenței dintre 100% și procentul reușitei considerate ”bună” (conform OMAPP 1653/2000), în condițiile în care beneficiarul a planificat și executat lucrările în conformitate cu prevederile legislației din domeniul forestier, cu excepția cazurilor în care forța majoră nu conduce la imposibilitatea refacerii plantației pe terenul

 Direcția Plăți Directe - Sector Vegetal	APIA-Agenția de Plăți și Intervenție pentru Agricultură Ghidul solicitantului pentru accesarea Schemei de ajutor de stat „Sprijin pentru prima împădurire și crearea de suprafețe împădurite” – sesiunea 5/2020 Cod: DPD sv SFEADRv/M8	Ediția I
		Pagina 43 din 164

respectiv, aceasta va trebui refăcută de beneficiar în prima perioadă de plantare de repaus vegetativ (1 septembrie anul n – 30 aprilie anul n+1).

Se va utiliza aceeași formulă de împădurire, cu excepția cazurilor în care proiectantul, cu confirmarea GF, consideră că este necesară utilizarea unei noi formule de împădurire.

În cazul în care verificarea pe teren a GF are loc după apariția fenomenului asociat cazului de forță majoră, dar înainte de refacerea plantației, beneficiarul nu va fi sancționat pentru nerespectarea procentului de reușită și a formulei și schemei de plantare pentru u.a. respectivă.

La verificarea respectării condiției de menținere a punctajului de selecție pentru anul în care a avut loc fenomenul asociat cazului de forță majoră, în condițiile în care plantația nu a fost refăcută, caracteristicile u.a. afectate vor fi cele de la ultima verificare aferentă ultimei cereri de plată.

 Direcția Plăți Directe - Sector Vegetal	APIA-Agenția de Plăți și Intervenție pentru Agricultură Ghidul solicitantului pentru accesarea Schemei de ajutor de stat „Sprijin pentru prima împădurire și crearea de suprafețe împădurite” – sesiunea 5/2020 Cod: DPD sv SFEADRv/M8	Ediția I
		Pagina 44 din 164

CAPITOLUL 4 DOCUMENTELE NECESARE ÎNTOCMIRII CERERII DE SPRIJIN

Categorii de solicitanți	Documente	Depuse la APIA	Depuse la GF
Persoane fizice	Cartea de identitate /buletinul de identitate a persoanei fizice titular și a/al împuternicitului, dacă este cazul;	Copie	Copie
	Pașaport: în cazul în care titularul cererii de sprijin/împuternicitul este cetățean străin;	Copie	Copie
	Procură notarială pentru împuternicitul persoanei fizice în relația cu APIA, în scopul și pentru perioada pentru care a fost emisă împuternicirea, dacă este cazul;	Original	Copie
	Acte de proprietate asupra terenului: titlu de proprietate, contract de vânzare-cumpărare, proces verbal de punere în posesie, după caz;	Copie	Copie
	Extras de carte funciară și inventarul de coordonate al parcelelor, în cazul în care solicitantul are înscrise în cartea funciară terenurile propuse pentru împădurire;	Original	Copie
	Declarație privind înscrierea în cartea funciară a terenului propus pentru împădurire, în cazul în care terenul nu este înscris în cartea funciară – Anexa 29;	Original	Copie
	Alte documente privind dreptul de utilizare a terenului: contracte de arendă, de concesiune, de comodat etc.;	Copie	Copie
	Adeverința de la Primărie privind identificarea și modul de utilizare a terenului – Anexa 14;	Original	Copie
	Nota de constatare APIA – Anexa 4; - Se solicită la APIA înainte de demararea proiectului tehnic de împădurire;	-	Copie
	Avizul GF privind neinclusiunea terenurilor în perimetre de ameliorare în baza Legii nr. 100/2010 <i>privind împădurirea terenurilor degradate</i> , precum și în Programul național de realizare a perdelelor forestiere pentru protecția autostrăzilor și drumurilor naționale prevăzut în Legea nr. 289/2002 <i>privind perdelele forestiere de protecție</i> , republicată; - Se solicită la GF înainte de demararea proiectului tehnic de împădurire;	Original	-
	Declarație privind situația terenului - Anexa 5;	Original	Copie
	Adeverință de la Consiliul județean - Anexa 6b - Se solicită înainte de demararea proiectului tehnic de împădurire;	Original	Copie
	Adeverință eliberată de Primăria pe raza căreia se află terenul propus spre împădurire prin care se confirmă că pe terenul respectiv nu există solicitări privind reconstituirea dreptului de proprietate. Adeverința va fi depusă numai în cazul în care terenul propus spre împădurire se află în proprietatea publică sau privată a statului sau a unităților administrativ-teritoriale;	Original	Copie
	Declarație – Acord privind accesarea schemei de ajutor de stat "Sprijin pentru prima împădurire și crearea de suprafețe împădurite" - Anexa 9;	Original	Copie

 Direcția Plăți Directe - Sector Vegetal	APIA-Agenția de Plăți și Intervenție pentru Agricultură Ghidul solicitantului pentru accesarea Schemei de ajutor de stat „Sprijin pentru prima împădurire și crearea de suprafețe împădurite” – sesiunea 5/2020 Cod: DPD sv SFEADRv/M8	Ediția I	
		Pagina 45 din 164	

	<p>Documentul emis de autoritatea competentă pentru protecția mediului prin care solicitantul este informat, în baza solicitării (notificării) emiterii acordului de mediu, că solicitarea <i>s-a clasat, s-a respins sau a fost emisă decizia privind etapa de evaluare inițială</i></p> <p>SAU</p> <p>Acordul de mediu și, după caz, Avizul Natura 2000, în cazul în care acestea au fost emise;</p>	Original	Copie
	Proiect tehnic de împădurire; Se depune la GF - două exemplare originale;	-	Original
	Atestatul persoanei fizice/juridice care a elaborat proiectul tehnic de împădurire;	-	Copie
	Avizul GF pentru proiectul tehnic de împădurire – Anexa 28 ;	Original	-
	Fișa rezumativă a proiectului tehnic de împădurire - Anexa 7 ;	Original	-
	Declarație pe propria răspundere referitoare la renunțarea la orice altă formă de sprijin în perioada derulării angajamentului pentru schema de ajutor de stat "Sprijin pentru prima împădurire și crearea de suprafețe împădurite" - Anexa 3 ;	Original	-
Entități fără personalitate juridică: Persoane fizice autorizate – PFA Întreprindere Individuală - (ÎI) Întreprindere familială – (ÎF)	Cartea de identitate /buletinul de identitate a persoanei fizice autorizate (PFA)/ întreprinzătorului persoană fizică titulară (ÎI), reprezentantului desemnat (ÎF) și a/al împuternicitului, dacă este cazul;	Copie	Copie
	Pașaport: în cazul în care titularul cererii de sprijin/reprezentantul desemnat/împuternicitul este cetățean străin;	Copie	Copie
	Procură notarială pentru împuternicitul persoanei fizice autorizate (PFA)/ întreprinzătorului persoană fizică titulară (ÎI)/ reprezentantului desemnat (ÎF) în relația cu APIA, în scopul și pentru perioada pentru care a fost emisă împuternicirea, dacă este cazul;	Original	Copie
	Procură specială pentru reprezentantul desemnat de ÎF în relația cu APIA, în scopul și pentru perioada pentru care a fost emisă, semnată de toți membrii întreprinderii și copii CI/BI ale acestora atașate;	Original	Copie
	Certificatul de înregistrare la Oficiul Național al Registrului Comerțului (ONRC);	Copie	-
	Acordul de constituire pentru ÎF;	Copie	-
	Acte de proprietate: titlu de proprietate, contract de vânzare-cumpărare, proces verbal de punere în posesie, după caz;	Copie	Copie
	Extras de carte funciară și inventarul de coordonate al parcelelor, în cazul în care solicitantul are înscrise în cartea funciară terenurile propuse pentru împădurire;	Original	Copie
	Declarație privind înscrierea în cartea funciară a terenului propus pentru împădurire, în cazul în care terenul nu este înscris în cartea funciară – Anexa 29 ;	Original	Copie
	Alte documente privind dreptul de utilizare a terenului: contracte de arendă, de concesiune, de comodat etc.;	Copie	Copie
Adeverința de la Primărie privind identificarea și modul de utilizare a terenului – Anexa 14 ;	Original	Copie	

 Direcția Plăți Directe - Sector Vegetal	APIA-Agenția de Plăți și Intervenție pentru Agricultură Ghidul solicitantului pentru accesarea Schemei de ajutor de stat „Sprijin pentru prima împădurire și crearea de suprafețe împădurite” – sesiunea 5/2020 Cod: DPD sv SFEADRv/M8	Ediția I
		Pagina 46 din 164

	Nota de constatare APIA – Anexa 4; - Se solicită la APIA înainte de demararea proiectului tehnic de împădurire;	-	Copie
	Avizul GF privind neinclusiunea terenurilor în perimetre de ameliorare în baza Legii nr. 100/2010 <i>privind împădurirea terenurilor degradate</i> , precum și în Programul național de realizare a perdelelor forestiere pentru protecția autostrăzilor și drumurilor naționale prevăzut în Legea nr. 289/2002 <i>privind perdelele forestiere de protecție</i> , republicată; - Se solicită la GF înainte de demararea proiectului tehnic de împădurire;	Original	-
	Declarația pe propria răspundere cu privire la neîncadrarea în categoria "întreprindere în dificultate" însoțită de Anexa la Declarația pe propria răspundere a reprezentantului întreprinderii privind încadrarea în categoria „întreprindere în dificultate”- Anexa 2;	Original	-
	Declarație privind situația terenului - Anexa 5;	Original	Copie
	Adeverință de la Consiliul Județean - Anexa 6b; - Se solicită înainte de demararea proiectului tehnic de împădurire;	Original	Copie
	Adeverință eliberată de Primăria pe raza căreia se află terenul propus spre împădurire prin care se confirmă că pe terenul respectiv nu există solicitări privind reconstituirea dreptului de proprietate. Adeverința va fi depusă numai în cazul în care terenul propus spre împădurire se află în proprietatea publică sau privată a statului sau a unităților administrativ-teritoriale;	Original	Copie
	Declarație – Acord privind accesarea schemei de ajutor de stat "Sprijin pentru prima împădurire și crearea de suprafețe împădurite” - Anexa 9;	Original	Copie
	Documentul emis de autoritatea competentă pentru protecția mediului prin care solicitantul este informat, în baza solicitării (notificării) emiterii acordului de mediu, că solicitarea <i>s-a clasat, s-a respins sau a fost emisă decizia privind etapa de evaluare inițială</i> SAU Acordul de mediu și, după caz, Avizul Natura 2000, în cazul în care acestea au fost emise;	Copie	Copie
	Proiect tehnic de împădurire; Se depune la GF - două exemplare originale;	-	Original
	Atestatul persoanei fizice/juridice care a elaborat proiectul tehnic de împădurire;	-	Copie
	Avizul GF pentru proiectul tehnic de împădurire – Anexa 28 ;	Original	-
	Fișa rezumativă a proiectului tehnic de împădurire - Anexa 7;	Original	-
	Declarație pe propria răspundere referitoare la renunțarea la orice altă formă de sprijin în perioada derulării angajamentului pentru schema de ajutor de stat "Sprijin pentru prima împădurire și crearea de suprafețe împădurite” - Anexa 3;	Original	-

 Direcția Plăți Directe - Sector Vegetal	APIA-Agenția de Plăți și Intervenție pentru Agricultură Ghidul solicitantului pentru accesarea Schemei de ajutor de stat „Sprijin pentru prima împădurire și crearea de suprafețe împădurite” – sesiunea 5/2020 Cod: DPD sv SFEADRv/M8	Ediția I	
		Pagina 47 din 164	

Forme de asociere simplă, fără personalitate juridică (cf. Art. 2 din Legea nr. 36/1991, cu modificări și completări ulterioare)	Cartea de identitate /buletinul de identitate a/al reprezentantului desemnat și a/al împuternicitului, dacă este cazul;	Copie	Copie
	Pașaport: în cazul în care reprezentantul desemnat/împuternicitul este cetățean străin;	Copie	Copie
	Procură notarială pentru împuternicitul reprezentantului titularului în relația cu APIA, în scopul și pentru perioada pentru care a fost emisă împuternicirea, dacă este cazul;	Original	Copie
	Contract de societate;	Copie	-
	Acte de proprietate: titlu de proprietate, contract de vânzare-cumpărare, proces verbal de punere în posesie, după caz;	Copie	Copie
	Extras de carte funciară și inventarul de coordonate al parcelelor, în cazul în care solicitantul are înscrise în cartea funciară terenurile propuse pentru împădurire;	Original	Copie
	Declarație privind înscrierea în cartea funciară a terenului propus pentru împădurire, în cazul în care terenul nu este înscris în cartea funciară – Anexa 29;	Original	Copie
	Alte documente privind dreptul de utilizare a terenului: contracte de arendă, de concesiune, de comodat etc.;	Copie	Copie
	Adeverința de la Primărie privind identificarea și modul de utilizare a terenului – Anexa 14;	Original	Copie
	Nota de constatare APIA – Anexa 4; - Se solicită la APIA înainte de demararea proiectului tehnic de împădurire;	-	Copie
	Avizul GF privind neinclusiunea terenurilor în perimetre de ameliorare în baza Legii nr. 100/2010 privind împădurirea terenurilor degradate, precum și în Programul național de realizare a perdelelor forestiere pentru protecția autostrăzilor și drumurilor naționale prevăzut în Legea nr. 289/2002 privind perdelele forestiere de protecție, republicată; - Se solicită la GF înainte de demararea proiectului tehnic de împădurire;	Original	-
	Declarație privind situația terenului - Anexa 5;	Original	Copie
	Adeverință de la Consiliul Județean - Anexa 6b; - Se solicită înainte de demararea proiectului tehnic de împădurire;	Original	Copie
	Adeverință eliberată de Primăria pe raza căreia se află terenul propus spre împădurire prin care se confirmă că pe terenul respectiv nu există solicitări privind reconstituirea dreptului de proprietate. Adeverința va fi depusă numai în cazul în care terenul propus spre împădurire se află în proprietatea publică sau privată a statului sau a unităților administrativ-teritoriale;	Original	Copie
	Declarație – Acord privind accesarea schemei de ajutor de stat "Sprijin pentru prima împădurire și crearea de suprafețe împădurite" - Anexa 9;	Original	Copie
	Documentul emis de autoritatea competentă pentru protecția mediului prin care solicitantul este informat, în baza solicitării (notificării) emiterii acordului de mediu, că solicitarea <i>s-a clasat, s-a respins</i> sau <i>a fost emisă decizia privind etapa de evaluare inițială</i> SAU Acordul de mediu și, după caz, Avizul Natura 2000, în cazul în care acestea au fost emise;	Copie	Copie
Proiect tehnic de împădurire;	-	Original	

 Direcția Plăți Directe - Sector Vegetal	APIA-Agenția de Plăți și Intervenție pentru Agricultură Ghidul solicitantului pentru accesarea Schemei de ajutor de stat „Sprijin pentru prima împădurire și crearea de suprafețe împădurite” – sesiunea 5/2020 Cod: DPD sv SFEADRv/M8	Ediția I
		Pagina 48 din 164

	Se depune la GF - două exemplare originale;		
	Atestatul persoanei fizice/juridice care a elaborat proiectul tehnic de împădurire;	-	Copie
	Avizul GF pentru proiectul tehnic de împădurire – Anexa 28 ;	Original	-
	Fișa rezumativă a proiectului tehnic de împădurire - Anexa 7 ;	Original	-
	Declarație pe propria răspundere referitoare la renunțarea la orice altă formă de sprijin în perioada derulării angajamentului pentru schema de ajutor de stat "Sprijin pentru prima împădurire și crearea de suprafețe împădurite" - Anexa 3 ;	Original	-
Persoane juridice de drept privat (societăți comerciale, cooperative agricole, culte religioase, asociații și fundații etc.)	Act de înființare/constituire;	Copie	-
	Statutul societății/ asociației/fundației etc. ;	Copie	-
	Certificat de înregistrare la Oficiul Național al Registrului Comerțului (ONRC);	Copie	-
	Hotărâre judecătorească privind înregistrarea persoanei juridice pentru forme asociative;	Copie	-
	Încheiere privind înscrierea în Registrul Asociațiilor și Fundațiilor, rămasă definitivă/Certificat de înregistrare în Registrul Asociațiilor și Fundațiilor (ONG și ADI)/ a filialelor acestora, după caz;	Copie	-
	Registrul Inventar privind bunurile mobile și imobile ale societății;	Copie	Copie
	Acte de proprietate: titlu de proprietate, contract de vânzare-cumpărare, proces verbal de punere în posesie, după caz;	Copie	Copie
	Extras de carte funciară și inventarul de coordonate al parcelelor, în cazul în care solicitantul are înscrise în cartea funciară terenurile propuse pentru împădurire;	Original	Copie
	Declarație privind înscrierea în cartea funciară a terenului propus pentru împădurire, în cazul în care terenul nu este înscris în cartea funciară – Anexa 29 ;	Original	Copie
	Încheierea de înscriere eliberată de Judecătoria la care s-a făcut înscrierea Societății Agricole/ a filialelor acestora;	Copie	-
	Alte documente privind dreptul de utilizare a terenului: contracte de arendă, de concesiune, de comodat etc.;	Copie	Copie
	Adeverința de la Primărie privind identificarea și modul de utilizare a terenului – Anexa 14 ;	Original	Copie
	Actul/Hotărârea organului de decizie privind instrumentarea proiectului care să conțină punctele obligatorii specificate, cu desemnarea reprezentantului legal (prin care se desemnează împuternicitul legal în relația cu APIA), dacă este cazul;	Original	-
	Procură notarială pentru împuternicitul administratorului/rezentantului desemnat în relația cu APIA, în scopul și pentru perioada pentru care a fost emisă împuternicirea, dacă este cazul;	Original	Copie
	Cartea de identitate /buletinul de identitate a/al reprezentantului desemnat și a/al împuternicitului, dacă este cazul;	Copie	Copie
	Pașaport: în cazul în care administratorul/rezentantul desemnat/împuternicitul este cetățean străin;	Copie	Copie
	Adeverință eliberată de Primăria pe raza căreia se află terenul propus spre împădurire prin care se confirmă că pe terenul respectiv nu există solicitări privind reconstituirea dreptului de proprietate. Adeverința va fi depusă numai în cazul în care terenul propus spre împădurire se află	Original	Copie

 Direcția Plăți Directe - Sector Vegetal	APIA-Agenția de Plăți și Intervenție pentru Agricultură Ghidul solicitantului pentru accesarea Schemei de ajutor de stat „Sprijin pentru prima împădurire și crearea de suprafețe împădurite” – sesiunea 5/2020 Cod: DPD sv SFEADRv/M8	Ediția I
		Pagina 49 din 164

	în proprietatea publică sau privată a statului sau a unităților administrativ-teritoriale;		
	Nota de constatare APIA – Anexa 4 ; - Se solicită la APIA înainte de demararea proiectului tehnic de împădurire;	Copie	Copie
	Avizul GF privind neinclusiunea terenurilor în perimetre de ameliorare în baza Legii nr. 100/2010 privind împădurirea terenurilor degradate, precum și în Programul național de realizare a perdelelor forestiere pentru protecția autostrăzilor și drumurilor naționale prevăzut în Legea nr. 289/2002 privind perdelele forestiere de protecție, republicată; - Se solicită la GF înainte de demararea proiectului tehnic de împădurire;	Original	-
	Declarație privind situația terenului - Anexa 5 ;	Original	Copie
	Adeverință de la Consiliul Județean - Anexa 6b ; -Se solicită înainte de demararea proiectului tehnic de împădurire;	Original	Copie
	Declarație – Acord privind accesarea schemei de ajutor de stat " <i>Sprijin pentru prima împădurire și crearea de suprafețe împădurite</i> " - Anexa 9 ;	Copie	Copie
	Documentul emis de autoritatea competentă pentru protecția mediului prin care solicitantul este informat, în baza solicitării (notificării) emiterii acordului de mediu, că solicitarea <i>s-a clasat, s-a respins sau a fost emisă decizia privind etapa de evaluare inițială</i> SAU Acordul de mediu și, după caz, Avizul Natura 2000, în cazul în care acestea au fost emise;	Copie	Copie
	Proiect tehnic de împădurire; Se depune la GF - două exemplare originale;	-	Original
	Atestatul persoanei fizice/juridice care a elaborat proiectul tehnic de împădurire;	Copie	Copie
	Avizul GF pentru proiectul tehnic de împădurire – Anexa 28 ;	Original	-
	Fișa rezumativă a proiectului tehnic de împădurire - Anexa 7 ;	Original	-
	Declarație pe propria răspundere referitoare la renunțarea la orice altă formă de sprijin în perioada derulării angajamentului pentru schema de ajutor de stat " <i>Sprijin pentru prima împădurire și crearea de suprafețe împădurite</i> " - Anexa 3 ;	Original	-
	Declarația pe propria răspundere cu privire la neîncadrarea în categoria " <i>întreprindere în dificultate</i> " însoțită de Anexa la Declarația pe propria răspundere a reprezentantului întreprinderii privind încadrarea în categoria „întreprindere în dificultate” - Anexa 2 ;	Original	-
	Certificat constatator eliberat de Oficiul Registrului Comerțului eliberat cu maxim 30 de zile înainte de data depunerii cererii de sprijin;	Copie	-
	Bilanțul prescurtat Formular F10;	Copie	-
	Bilanțul detaliat Formular F10;	Copie	-
	Contul de profit și pierdere Formular F20;	Copie	-
	Formularul 30 ”Date informative” la bilanț;	Copie	-
	Formularul 40 ”Situația activelor imobilizate” ;	Copie	-

 Direcția Plăți Directe - Sector Vegetal	APIA-Agenția de Plăți și Intervenție pentru Agricultură Ghidul solicitantului pentru accesarea Schemei de ajutor de stat „Sprijin pentru prima împădurire și crearea de suprafețe împădurite” – sesiunea 5/2020 Cod: DPD sv SFEADRv/M8	Ediția I
		Pagina 50 din 164

Persoane juridice de drept public (unități administrativ teritoriale, instituții de stat etc.)	Act de înființare/constituire al persoanei juridice de drept public;	Copie	-
	Statutul persoanei juridice de drept public;	Copie	-
	Inventarul bunurilor care alcătuiesc domeniul public – atestat prin Hotărâre a Guvernului și publicat în Monitorul Oficial al României (se va atașa copie după Monitorul Oficial);	Copie	Copie
	Alte documente privind dreptul de utilizare a terenului: contracte de arendă, de concesiune, de comodat etc.;	Copie	Copie
	Extras de carte funciară și inventarul de coordonate al parcelelor, în cazul în care solicitantul are înscrise în cartea funciară terenurile propuse pentru împădurire;	Original	Copie
	Declarație privind înscrierea în cartea funciară a terenului propus pentru împădurire, în cazul în care terenul nu este înscris în cartea funciară – Anexa 29 ;	Original	Copie
	Adeverința de la Primărie privind identificarea și modul de utilizare a terenului – Anexa 14 ;	Original	Copie
	Hotărârea Consiliului Local privind aprobarea modificărilor și/sau completărilor la inventar, cu respectarea prevederilor Art. 115 alin (7) din Legea nr. 215/2001 (cu modificările și completările ulterioare) a administrației publice locale, adică să fi fost supusă controlului de legalitate al Prefectului, în condițiile legii care reglementează activitatea – Legea 340/2004 (cu modificările și completările ulterioare);	Copie	Copie
	În cazul în care terenul <i>nu este înscris în Inventarul bunurilor</i> care alcătuiesc domeniul public, solicitantul va depune Hotărârea Consiliului Local de includere a terenului, aflat în proprietate în domeniul public, cu respectarea prevederilor Art. 115 alin (7) din Legea nr. 215/2001, a administrației publice locale, adică să fi fost supusă controlului de legalitate al Prefectului, în condițiile legii care reglementează activitatea – Legea 340/2004 (cu modificările și completările ulterioare);	Copie	Copie
	Actul/Hotărârea organului de decizie privind instrumentarea proiectului care să conțină punctele obligatorii specificate, cu desemnarea reprezentantului legal (prin care se desemnează împuternicitul legal în relația cu APIA);	Original	-
	Cartea de identitate /buletinul de identitate a/al reprezentantului desemnat și împuternicitului, dacă este cazul;	Copie	Copie
	Adeverință eliberată de Primăria pe raza căreia se află terenul propus spre împădurire prin care se confirmă că pe terenul respectiv nu există solicitări privind reconstituirea dreptului de proprietate. Adeverința va fi depusă numai în cazul în care terenul propus spre împădurire se află în proprietatea publică sau privată a statului sau a unităților administrativ-teritoriale;	Original	Copie
	Certificat de înregistrare fiscală – UAT;	Copie	-
	Nota de constatare APIA – Anexa 4 ; - Se solicită la APIA înainte de demararea proiectului tehnic de împădurire;		Copie
	Avizul GF privind neinclusiunea terenurilor în perimetre de ameliorare în baza Legii nr. 100/2010 privind împădurirea terenurilor degradate, precum și în Programul național de realizare a perdelelor forestiere pentru protecția autostrăzilor și drumurilor naționale prevăzut în Legea nr. 289/2002 privind perdelele forestiere de protecție, republicată;	Original	-

 Direcția Plăți Directe - Sector Vegetal	APIA-Agenția de Plăți și Intervenție pentru Agricultură Ghidul solicitantului pentru accesarea Schemei de ajutor de stat „Sprijin pentru prima împădurire și crearea de suprafețe împădurite” – sesiunea 5/2020 Cod: DPD sv SFEADRv/M8	Ediția I	
		Pagina 51 din 164	

	- Se solicită la GF înainte de demararea proiectului tehnic de împădurire;		
	Declarație privind situația terenului - Anexa 5 ;	Original	Copie
	Adeverință de la Consiliul Județean - Anexa 6b ;	Original	Copie
	-Se solicită înainte de demararea proiectului tehnic de împădurire;		
	Declarație – Acord privind accesarea schemei de ajutor de stat "Sprijin pentru prima împădurire și crearea de suprafețe împădurite" - Anexa 9 ;	Copie	Copie
	Documentul emis de autoritatea competentă pentru protecția mediului prin care solicitantul este informat, în baza solicitării (notificării) emiterii acordului de mediu, că solicitarea <i>s-a clasat, s-a respins sau a fost emisă decizia privind etapa de evaluare inițială</i> SAU Acordul de mediu și, după caz, Avizul Natura 2000, în cazul în care acestea au fost emise;	Copie	Copie
	Proiect tehnic de împădurire;	-	Original
	Se depune la GF - două exemplare originale;		
	Atestatul persoanei fizice/juridice care a elaborat proiectul tehnic de împădurire;		Copie
	Avizul GF pentru proiectul tehnic de împădurire – Anexa 28 ;	Original	-
	Fișa rezumativă a proiectului tehnic de împădurire - Anexa 7 ;	Original	-
	Declarație pe propria răspundere referitoare la renunțarea la orice altă formă de sprijin în perioada derulării angajamentului pentru schema de ajutor de stat "Sprijin pentru prima împădurire și crearea de suprafețe împădurite" - Anexa 3 ;	Original	-
	Declarația pe propria răspundere cu privire la neîncadrarea în categoria "întreprindere în dificultate" însoțită de Anexa la Declarația pe propria răspundere a reprezentantului întreprinderii privind încadrarea în categoria „întreprindere în dificultate” Anexa 2 (cu excepția unităților administrativ teritoriale (UAT), precum și a formelor asociative ale acestora);	Original	-
	Certificat constatator eliberat de Oficiul Registrului Comerțului eliberat cu maxim 30 de zile înainte de data depunerii cererii de sprijin;	Copie	-
	Bilanțul prescurtat Formular F10;	Copie	-
	Bilanțul detaliat Formular F10;	Copie	-
	Contul de profit și pierdere Formular F20;	Copie	-
	Formularul 30 "Date informative" la bilanț;	Copie	-
	Formularul 40 "Situația activelor imobilizate";	Copie	-

APIA își rezervă dreptul de a solicita și alte documente pentru stabilirea eligibilității solicitantului. Documentele trebuie să fie valabile la data depunerii Cererii de sprijin, termenul de valabilitate al acestora fiind în conformitate cu legislația în vigoare și valabile, după caz, cel puțin pe toată perioada implementării angajamentului.

Documentele solicitate în copie vor fi certificate de către solicitant "Conform cu originalul" pe fiecare pagină, numerotate, datate, semnate și ștampilate. Persoanele fizice, persoanele juridice de drept privat, precum și entitățile fără personalitate juridică nu au obligația de a aplica ștampila pe documentele depuse la CJ APIA (ștampila se aplică după caz, potrivit art. V din OG 17/2015).

 Direcția Plăți Directe - Sector Vegetal	APIA-Agenția de Plăți și Intervenție pentru Agricultură Ghidul solicitantului pentru accesarea Schemei de ajutor de stat „Sprijin pentru prima împădurire și crearea de suprafețe împădurite” – sesiunea 5/2020 Cod: DPD sv SFEADRv/M8	Ediția I
		Pagina 52 din 164

CAPITOLUL 5 LEGISLAȚIE RELEVANTĂ

5.1. Reglementări internaționale

- ✓ *Regulamentul (UE) nr. 1303/2013* al Parlamentului European și al Consiliului din 17 decembrie 2013 de stabilire a unor dispoziții comune privind Fondul european de dezvoltare regională, Fondul social european, Fondul de coeziune, Fondul european agricol pentru dezvoltare rurală și Fondul european pentru pescuit și afaceri maritime, precum și de stabilire a unor dispoziții generale privind Fondul european de dezvoltare regională, Fondul social european, Fondul de coeziune și Fondul european pentru pescuit și afaceri maritime și de abrogare a Regulamentului (CE) nr. 1083/2006 al Consiliului, cu modificările și completările ulterioare,
- ✓ *Regulamentul (UE) nr. 1305/2013* al Parlamentului European și al Consiliului din 17 decembrie 2013 privind sprijinul pentru dezvoltare rurală acordat din Fondul european agricol pentru dezvoltare rurală (FEADR) și de abrogare a Regulamentului (CE) nr. 1698/2005 al Consiliului, cu modificările și completările ulterioare,
- ✓ *Regulamentul (UE) nr. 1306/2013* al Parlamentului European și al Consiliului din 17 decembrie 2013 privind finanțarea, gestionarea și monitorizarea politicii agricole comune și de abrogare a Regulamentelor (CEE) nr. 352/78, (CE) nr. 165/94, (CE) nr. 2799/98, (CE) nr. 814/2000, (CE) nr. 1290/2005 și (CE) nr. 485/2008 ale Consiliului, cu modificările și completările ulterioare,
- ✓ *Regulamentul (UE) nr. 1307/2013* al Parlamentului European și al Consiliului din 17 decembrie 2013 de stabilire a unor norme privind plățile directe acordate fermierilor prin scheme de sprijin în cadrul politicii agricole comune și de abrogare a Regulamentului (CE) nr. 637/2008 al Consiliului și a Regulamentului (CE) nr. 73/2009 al Consiliului, cu modificările și completările ulterioare,
- ✓ *Regulamentul delegat (UE) nr. 639/2014* al Comisiei din 11 martie 2014 de completare a Regulamentului (UE) nr. 1307/2013 al Parlamentului European și al Consiliului de stabilire a unor norme privind plățile directe acordate fermierilor prin scheme de sprijin în cadrul politicii agricole comune și de modificare a anexei X la regulamentul menționat, cu modificările și completările ulterioare,
- ✓ *Regulamentul delegat (UE) nr. 640/2014* al Comisiei din 11 martie 2014 de completare a Regulamentului (UE) nr. 1306/2013 al Parlamentului European și al Consiliului în ceea ce privește Sistemul Integrat de Administrare și Control și condițiile pentru refuzarea sau retragerea plăților și pentru sancțiunile administrative aplicabile în cazul plăților directe, al sprijinului pentru dezvoltare rurală și al ecocondiționalității, cu modificările și completările ulterioare,
- ✓ *Regulamentul de punere în aplicare (UE) nr. 641/2014* al Comisiei din 16 iunie 2014 de stabilire a normelor de punere în aplicare a Regulamentului (UE) nr. 1307/2013 al Parlamentului European și al Consiliului de stabilire a unor norme privind plățile directe acordate fermierilor prin scheme de sprijin în cadrul politicii agricole comune,
- ✓ *Regulamentul delegat (UE) nr. 807/2014* al Comisiei din 11 martie 2014 de completare a Regulamentului (UE) nr. 1305/2013 al Parlamentului European și al Consiliului privind sprijinul pentru dezvoltare rurală acordat din Fondul european agricol pentru dezvoltare rurală

 Direcția Plăți Directe - Sector Vegetal	APIA-Agenția de Plăți și Intervenție pentru Agricultură Ghidul solicitantului pentru accesarea Schemei de ajutor de stat „Sprijin pentru prima împădurire și crearea de suprafețe împădurite” – sesiunea 5/2020 Cod: DPD sv SFEADRv/M8	Ediția I
		Pagina 53 din 164

(FEADR) și de introducere a unor dispoziții tranzitorii, cu modificările și completările ulterioare,

- ✓ *Regulamentul de punere în aplicare (UE) nr. 808/2014* al Comisiei din 17 iulie 2014 de stabilire a normelor de aplicare a Regulamentului (UE) nr. 1305/2013 al Parlamentului European și al Consiliului privind sprijinul pentru dezvoltare rurală acordat din Fondul european agricol pentru dezvoltare rurală (FEADR), cu modificările și completările ulterioare,
- ✓ *Regulamentul de punere în aplicare (UE) nr. 809/2014* al Comisiei din 17 iulie 2014 de stabilire a normelor de aplicare a Regulamentului (UE) nr. 1306/2013 al Parlamentului European și al Consiliului în ceea ce privește sistemul integrat de administrare și control, măsurile de dezvoltare rurală și ecocondiționalitatea, cu modificările și completările ulterioare,
- ✓ *Regulamentul (UE) nr. 702/2014* al Comisiei de declarare a anumitor categorii de ajutoare în sectoarele agricol și forestier și în zonele rurale ca fiind compatibile cu piața internă, în aplicarea articolelor 107 și 108 din Tratatul privind funcționarea Uniunii Europene, cu modificările ulterioare;

5.2. Legislație primară

- ✓ *O.U.G. nr.49/2015* privind gestionarea financiară a fondurilor europene nerambursabile aferente politicii agricole comune, politicii comune de pescuit și politicii maritime integrate la nivelul Uniunii Europene, precum și a fondurilor alocate de la bugetul de stat pentru perioada de programare 2014-2020 și pentru modificarea și completarea unor acte normative din domeniul garantării, aprobată cu modificări prin Legea nr.56/2016, cu modificările și completările ulterioare;
- ✓ *O.U.G. nr. 3/2015* pentru aprobarea schemelor de plăți care se aplică în agricultură în perioada 2015-2020 și pentru modificarea art. 2 din Legea nr. 36/1991 privind societățile agricole și alte forme de asociere în agricultură, cu modificările și completările ulterioare,
- ✓ *Legea nr. 1/2000* pentru reconstituirea dreptului de proprietate asupra terenurilor agricole și celor forestiere, solicitate potrivit prevederilor Legii fondului funciar nr. 18/1991 și ale Legii nr. 169/1997, cu modificările și completările ulterioare,
- ✓ *Legea nr. 31/1990* privind societățile comerciale, republicată, cu modificările și completările ulterioare,
- ✓ *O.U.G. nr. 44/2008* privind desfășurarea activităților economice de către persoanele fizice autorizate, întreprinderile individuale și întreprinderile familiale, cu modificările și completările ulterioare, aprobată cu modificări prin Legea nr. 182/2016,
- ✓ *O.G. nr. 26/2000* cu privire la asociații și fundații, cu modificările și completările ulterioare,
- ✓ *Legea nr. 215/2001* administrației publice locale, republicată, cu modificările și completările ulterioare,
- ✓ *Legea nr. 554/2004* a contenciosului administrativ, cu modificările și completările ulterioare,
- ✓ *Legea nr. 129/2018* pentru modificarea și completarea Legii nr.102/2005 privind înființarea, organizarea și funcționarea Autorității Naționale de Supraveghere a Prelucrării Datelor cu caracter Personal, precum și pentru abrogarea Legii nr.677/2001 pentru protecția persoanelor cu privire la prelucrarea datelor cu caracter personal și libera circulație a acestor date,

 Direcția Plăți Directe - Sector Vegetal	APIA-Agenția de Plăți și Intervenție pentru Agricultură Ghidul solicitantului pentru accesarea Schemei de ajutor de stat „Sprijin pentru prima împădurire și crearea de suprafețe împădurite” – sesiunea 5/2020 Cod: DPD sv SFEADRv/M8	Ediția I
		Pagina 54 din 164

- ✓ *Legea nr. 544/2001* privind liberul acces la informațiile de interes public, cu modificările și completările ulterioare,
- ✓ *O.U.G. nr. 97/2005* privind evidența, domiciliul, reședința și actele de identitate ale cetățenilor români, republicată, cu modificările și completările ulterioare,
- ✓ *O.U.G. nr. 66/2011* privind prevenirea, constatarea și sancționarea neregulilor aparute în obținerea și utilizarea fondurilor europene și/sau a fondurilor publice naționale aferente acestora, cu modificările și completările ulterioare,
- ✓ *Legea 142/2012* pentru aprobarea OUG nr. 66/2011 privind prevenirea, constatarea și sancționarea neregulilor aparute în obținerea și utilizarea fondurilor europene și/sau a fondurilor publice naționale aferente acestora,
- ✓ *Legea nr.227/2015* privind Codul fiscal, cu modificările și completările ulterioare,
- ✓ *Legea nr.207/2015* privind Codul de procedură fiscală cu modificările și completările ulterioare,
- ✓ *OUG nr. 16/2017* privind modificarea și completarea *Ordonanței de urgență a Guvernului nr. 3/2015 pentru aprobarea schemelor de plăți care se aplică în agricultură în perioada 2015 - 2020 și pentru modificarea art. 2 din Legea nr. 36/1991 privind societățile agricole și alte forme de asociere în agricultură, cu modificările și completările ulterioare.*

5.3. Legislație secundară

- ✓ *HG nr. 226/2015* privind stabilirea cadrului general de implementare a măsurilor programului național de dezvoltare rurală cofinanțate din Fondul European Agricol pentru Dezvoltare Rurală și de la bugetul de stat, cu modificările și completările ulterioare,
- ✓ *H.G. nr. 875/2011* pentru aprobarea Normelor metodologice de aplicare a prevederilor *O.U.G. nr. 66/2011* privind prevenirea, constatarea și sancționarea neregulilor aparute în obținerea și utilizarea fondurilor europene și/sau a fondurilor publice naționale aferente acestora, cu modificările și completările ulterioare,
- ✓ *H.G. nr. 985/2019* privind registrul agricol pentru perioada 2020 – 2024.

5.4. Alte documente, inclusiv reglementări interne ale entității publice

- ✓ *Programul Național de Dezvoltare Rurală (P.N.D.R.) 2014 – 2020*, aprobat prin Decizia de punere în aplicare a Comisiei Europene nr.3508/26 mai 2015, cu modificările și completările ulterioare;
- ✓ *Ordinul MADR nr. 857/2016* privind aprobarea schemei de ajutor de stat "Sprijin pentru prima împădurire și crearea de suprafețe împădurite", cu modificările și completările ulterioare,
- ✓ *Acordul cadru de delegare nr. AFIR P111/27.07.2015/nr. APIA A111/28.10.2015/nr. MMAP-DGP 156231/IM/28.10.2015* pentru implementarea Măsurilor 8 și 15 din PNDR 2014 – 2020 încheiat între AFIR, APIA și MMAP – DGP- GF, cu modificările și completările ulterioare,
- ✓ *Ordinul MADR nr. 362/2016* privind aprobarea Regulamentului de organizare și funcționare a procesului de selecție și a procesului de verificare a contestațiilor pentru cererile de sprijin aferente Măsurii 8 „Investiții în dezvoltarea zonelor împădurite și îmbunătățirea viabilității

 Direcția Plăți Directe - Sector Vegetal	APIA-Agenția de Plăți și Intervenție pentru Agricultură Ghidul solicitantului pentru accesarea Schemei de ajutor de stat „Sprijin pentru prima împădurire și crearea de suprafețe împădurite” – sesiunea 5/2020 Cod: DPD sv SFEADRv/M8	Ediția I
		Pagina 55 din 164

pădurilor”, Submăsura 8.1 „Împăduriri și crearea de suprafețe împădurite” și Măsurii 15 ”Servicii de silvomediu, servicii climatice și conservarea pădurilor”, Submăsura 15.1 ”Plăți pentru angajamente de silvo-mediu”, din cadrul Programului Național de Dezvoltare Rurală 2014-2020 (PNDR), cu modificările și completările ulterioare,

- ✓ *Ordinul ministrului apelor, pădurilor și protecției mediului nr. 1648/ 2000* privind aprobarea Normelor tehnice privind compoziții, scheme și tehnologii de regenerare a pădurilor și de împădurire a terenurilor degradate (norme tehnice nr. 1),
- ✓ *Ordinul ministrului agriculturii, alimentației și pădurilor nr. 636/ 2002* privind aprobarea Îndrumărilor tehnice silvice pentru înființarea, îngrijirea și conducerea vegetației forestiere din perdelele forestiere de protecție (norme tehnice nr. 2),
- ✓ *Ordinul ministrului agriculturii, alimentației și pădurilor nr. 1653/ 2002* privind aprobarea Normelor tehnice pentru efectuarea controlului anual al regenerărilor,
- ✓ *Legea nr. 107/ 2011* privind comercializarea materialelor forestiere de reproducere, cu modificările și completările ulterioare,
- ✓ *Legea nr. 289/2002 privind perdelele forestiere de protecție*, republicată, cu modificările și completările ulterioare,
- ✓ *Ordinul MADR nr.766/2007* pentru aprobarea Normelor metodologice privind modul de prevenire, constatare, evaluare și aprobare a pierderilor provocate de fenomene meteorologice periculoase și de alți factori vătămători fondului forestier național, vegetației forestiere din afara fondului forestier național și obiectivelor instalate în acestea,
- ✓ *Ordinul MADR nr. 619/2015* pentru aprobarea criteriilor de eligibilitate, condițiilor specifice și a modului de implementare a schemelor de plăți prevăzute la art. 1 alin. (2) și (3) din Ordonanța de urgență a Guvernului nr. 3/2015 pentru aprobarea schemelor de plăți care se aplică în agricultură în perioada 2014-2020 și pentru modificarea art. 2 din Legea nr. 36/1991 privind societățile agricole și alte forme de asociere în agricultură, precum și a condițiilor specifice de implementare pentru măsurile compensatorii de dezvoltare rurală aplicabile pe terenurile agricole, prevăzute în Programul Național de Dezvoltare Rurală 2014-2020, cu modificările și completările ulterioare,
- ✓ *Ordinul comun MADR/MMAP/ANSVSA nr. 352/636/54/2015* pentru aprobarea normelor privind ecocondiționalitatea în cadrul schemelor și măsurilor de sprijin pentru fermieri în România, cu modificările și completările ulterioare,
- ✓ *Ordinul MADR nr. 44/2017* privind modificarea și completarea Ordinului ministrului agriculturii și dezvoltării rurale nr. 619/2015 pentru aprobarea criteriilor de eligibilitate, condițiilor specifice și a modului de implementare a schemelor de plăți prevăzute la art. 1 alin. (2) și (3) din Ordonanța de urgență a Guvernului nr. 3/2015 pentru aprobarea schemelor de plăți care se aplică în agricultură în perioada 2015 - 2020 și pentru modificarea art. 2 din Legea nr. 36/1991 privind societățile agricole și alte forme de asociere în agricultură, precum și a condițiilor specifice de implementare pentru măsurile compensatorii de dezvoltare rurală aplicabile pe terenurile agricole, prevăzute în Programul Național de Dezvoltare Rurală 2014 – 2020,
- ✓ *Ordinul MADR nr. 39/2018* privind aprobarea formularului-tip al cererii unice de plată pentru anul 2018,

 Direcția Plăți Directe - Sector Vegetal	APIA-Agenția de Plăți și Intervenție pentru Agricultură Ghidul solicitantului pentru accesarea Schemei de ajutor de stat „Sprijin pentru prima împădurire și crearea de suprafețe împădurite” – sesiunea 5/2020 Cod: DPD sv SFEADRv/M8	Ediția I
		Pagina 56 din 164

- ✓ *Ordinul MADR nr.99/2019* privind aprobarea formularului-tip al cererii unice de plată pentru anul 2019, rectificat,
- ✓ *Ordinul MADR nr. 52/2020* privind aprobarea formularului-tip al cererii unice de plată pentru anul 2020,
- ✓ *Ordinul MADR nr. 22/2011* privind reorganizarea Registrului fermelor, care devine Registrul unic de identificare, în vederea accesării măsurilor reglementate de politica agricolă comună,
- ✓ *Ordinul MMAP nr. 1763/2015* pentru aprobarea Regulamentului privind atestarea persoanelor juridice care realizează lucrări de regenerare și întreținere a semințșurilor și plantațiilor, lucrări de îngrijire a arboretelor, precum și atestarea persoanelor fizice și juridice care efectuează proiectarea și/sau execută lucrări de îmbunătățiri funciare în domeniul silvic,
- ✓ *Ordinul MMP nr. 718/2010* pentru aprobarea Normelor metodologice privind atestarea persoanelor fizice și juridice care efectuează proiectarea și/sau execută lucrări de îmbunătățiri funciare din domeniul silvic,
- ✓ *Legea cooperăției agricole nr.566/2004*, cu modificările și completările ulterioare,
- ✓ *Legea nr.287/2009 privind Codul civil*, cu modificările și completările ulterioare,
- ✓ *Legea nr.46/2008 privind Codul silvic*, cu modificările și completările ulterioare.

 Direcția Plăți Directe - Sector Vegetal	APIA-Agenția de Plăți și Intervenție pentru Agricultură Ghidul solicitantului pentru accesarea Schemei de ajutor de stat „Sprijin pentru prima împădurire și crearea de suprafețe împădurite” – sesiunea 5/2020 Cod: DPD sv SFEADRv/M8	Ediția I
		Pagina 57 din 164

CAPITOLUL 6 DEFINIȚII ȘI ABREVIERI

6.1. Definiții

Nr. crt.	Termenul	Definiția și/sau, dacă este cazul, actul care definește termenul
1	Schemă de ajutor de stat	înseamnă actul pe baza căruia pot fi acordate ajutoare care nu sunt legate de un proiect specific, uneia sau mai multor întreprinderi, pentru o perioadă nedefinită de timp și/sau într-un cuantum nedefinit;
2	Fermier activ	conform art. 9 din <i>Regulamentul (UE) nr. 1307/2013</i> , art. 6 din <i>OUG 3/2015</i> și art. 17-28 din <i>Ordinul MADR nr. 619/2015</i> și ghidului fermierilor referitor la plățile directe;
3	Exploatație	ansamblul unităților de producție utilizate pentru activități agricole și gestionate de un fermier, situate pe teritoriul României;
4	Transferul unei exploatații	vânzarea, arendarea, moștenirea sau orice alt transfer definitiv care are drept obiect unitățile de producție în cauză;
5	Cedent	beneficiarul a cărei exploatație este transferată unui alt beneficiar;
6	Cesionar	beneficiarul căruia i se transferă exploatația;
7	Plăți directe	plăți directe în înțelesul art. 1 din <i>Regulamentul (UE) nr. 1307/2013</i> și art. 67 alin. (4) lit. b) din <i>Regulamentul (UE) nr. 1306/2013</i> ;
8	Sistemul Integrat de Administrare și Control (IACS)	instrument tehnic de gestionare și control, creat pentru administrarea și controlul riguros al cererilor unice de plată depuse de fermieri, care se aplică anumitor scheme de plăți/măsuri de sprijin. Componentele lui sunt: o bază de date electronică, un sistem de identificare a parcelelor agricole, cereri de ajutor/sprijin și cereri de plată, un sistem integrat de control, un sistem unic de înregistrarea identității fiecărui beneficiar al sprijinului menționat la art. 67 alin. (2) care depune o cerere de ajutor sau de plată. După caz, sistemul integrat cuprinde un sistem de identificare și de înregistrare a animalelor stabilit în conformitate cu Regulamentul (CE) nr. 1760/2000 - art. 67-68 din <i>Regulamentul (UE) nr. 1306/2013</i> ;
9	Sistemul de identificare al parcelelor agricole (LPIS)	reprezintă o bază de date computerizată, componentă a sistemului integrat de administrare și control (IACS), care funcționează la nivel de parcelă de referință. Sistemul LPIS din România utilizează ortofotoplanuri aeriene sau satelitare care respectă un standard uniform ce garantează o precizie cel puțin echivalentă cu cea oferită de cartografierea la o scară de 1:5000.

 Direcția Plăți Directe - Sector Vegetal	APIA-Agenția de Plăți și Intervenție pentru Agricultură Ghidul solicitantului pentru accesarea Schemei de ajutor de stat „Sprijin pentru prima împădurire și crearea de suprafețe împădurite” – sesiunea 5/2020 Cod: DPD sv SFEADRv/M8	Ediția I
		Pagina 58 din 164

		Dimensiunea pixelului imaginilor este de 0,5 m ceea ce asigură o precizie submetrică;
10	Parcelă de referință	este o suprafață delimitată geografic, având un identificator unic, înregistrată în sistemul de informații geografice (GIS) al sistemului de identificare al parcelelor agricole (LPIS) la care face referire art. 70 din <i>Regulamentul (UE) nr. 1306/2013</i> și art. 2 alin. (25) din <i>Regulamentul (UE) nr. 640/2014</i> . În România parcela de referință este blocul fizic;
11	Bloc fizic	o suprafață de teren utilizată în scopuri agricole de unul sau mai mulți fermieri, delimitată de limite naturale sau artificiale stabile și care poate include una sau mai multe parcele agricole;
12	Parcela	o suprafață continuă de teren agricol/neagricol, care face obiectul unei declarații de suprafață din partea unui singur solicitant, cu aceeași categorie de folosință;
13	Suprafață determinată	în cazul schemelor de ajutoare pe suprafață, suprafața pentru care au fost îndeplinite toate criteriile de eligibilitate sau alte obligații legate de condițiile de acordare a ajutoarelor; sau, în cazul măsurilor de sprijin pe suprafață, suprafața loturilor sau a parcelelor determinate în urma controalelor administrative sau prin controale la fața locului;
14	Unitatea amenajistică (u.a.)	este unitatea teritorială elementară pentru studiul arboretelor și pentru planificarea și executarea lucrărilor silvice;
15	Unitatea stațională	este suprafața de teren cu condiții asemănătoare de sol, climă, etaj de vegetație, pentru care se stabilește o singură formulă de împădurire, care în proiectul tehnic de împădurire este identică cu o unitate amenajistică;
16	Forța majoră	În baza art. 2 alin. (2) din <i>Regulamentul (UE) nr. 1306/2013</i> , „forța majoră” și „circumstanțele excepționale” sunt recunoscute, în special, în următoarele cazuri: (a) decesul beneficiarului; (b) incapacitatea profesională pe termen lung a beneficiarului; (c) o catastrofă naturală gravă care afectează puternic exploatarea agricolă; (d) distrugerea accidentală a clădirilor destinate creșterii animalelor, aflate pe exploatarea agricolă; (e) o epizootie sau o boală a plantelor care afectează parțial sau integral șeptelul sau, respectiv, culturile beneficiarului; (f) exproprierea întregii exploatarea agricole sau a unei mari părți a acesteia, dacă exproprierea respectivă nu ar fi putut fi anticipată la data depunerii cererii;

 Direcția Plăți Directe - Sector Vegetal	APIA-Agenția de Plăți și Intervenție pentru Agricultură Ghidul solicitantului pentru accesarea Schemei de ajutor de stat „Sprijin pentru prima împădurire și crearea de suprafețe împădurite” – sesiunea 5/2020 Cod: DPD sv SFEADRv/M8	Ediția I
		Pagina 59 din 164

17	Fonduri ESI	Fondul european de dezvoltare regională (FEDR), Fondul social european (FSE) și Fondul de coeziune, Fondul european agricol pentru dezvoltare rurală (FEADR) și Fondul european pentru pescuit și afaceri maritime (FEPAM);
18	Dezastru natural	un eveniment natural de natură biotică sau abiotică ce generează perturbări importante ale sistemelor de producție agricolă sau ale structurilor forestiere, cauzând în cele din urmă importante daune economice sectoarelor agricol sau silvic;
19	Eveniment catastrofal	un eveniment neprevăzut de natură biotică sau abiotică, provocat de acțiunea oamenilor, care generează perturbări importante ale sistemelor de producție agricolă sau ale structurilor forestiere, cauzând în cele din urmă importante daune economice sectoarelor agricol sau silvic;
20	Fenomen climatic nefavorabil	condiții meteorologice, cum sunt gerul, furtunile și grindina, gheața, ploile torențiale sau secetele grave, care pot fi asimilate unui dezastru natural;
21	Incident de mediu	apariția unui caz specific de poluare, de contaminare sau de degradare în ceea ce privește calitatea mediului, care este legată de un eveniment specific și limitată din punct de vedere geografic; cu toate acestea, nu acoperă riscurile generale de mediu care nu sunt legate de un eveniment specific precum schimbările climatice sau poluarea atmosferică;
22	Terenul agricol	reprezintă o suprafață de teren din categoriile de folosință teren arabil (TA), pajiști permanente (PP) și culturi permanente (CP), care au fost folosite în scopuri agricole pe parcursul ultimilor 2 ani. Terenul agricol eligibil destinat împăduririi trebuie să fi fost declarat la Agenția de Plăți și Intervenție pentru Agricultură (APIA) în urmă cu cel puțin 2 ani (minim 2 campanii integrale de primire a cererilor unice de plată), iar pentru acest teren trebuie să fi fost respectate în această perioadă standardele de eco-condiționalitate relevante.
23	Terenul neagricol	reprezintă o suprafață de teren care nu este utilizată în scop agricol (inclusă în blocurile fizice identificate în LPIS) sau care are utilizare agricolă și are categoriile de folosință teren arabil, pajiști permanente și culturi permanente, fiind identificată în LPIS, dar pentru care nu a fost asigurat un nivel minim de întreținere prin respectarea standardelor de eco-condiționalitate relevante pe parcursul ultimilor 2 ani (minim 2 campanii integrale de primire a cererilor unice de plată).
24	Trup de pădure	reprezintă o suprafață de teren care se întinde pe cel puțin 0,5 ha, cu arbori mai înalți de 5 m la maturitate în condiții normale de vegetație și consistența de peste 10%;

 Direcția Plăți Directe - Sector Vegetal	APIA-Agenția de Plăți și Intervenție pentru Agricultură Ghidul solicitantului pentru accesarea Schemei de ajutor de stat „Sprijin pentru prima împădurire și crearea de suprafețe împădurite” – sesiunea 5/2020 Cod: DPD sv SFEADRv/M8	Ediția I
		Pagina 60 din 164

25	Perdele forestiere de protecție	reprezintă formațiunile cu vegetație forestieră acoperind minim 0,1 ha, amplasate la o anumită distanță unele față de altele sau față de un obiectiv cu scopul de a-l proteja împotriva efectelor unor factori dăunători și/sau pentru ameliorarea climatică, economică și estetică-sanitară a terenurilor. În categoria perdelelor de protecție se încadrează și cordoanele forestiere;
26	Normele tehnice nr. 1	Normele tehnice privind compoziții, scheme și tehnologii de regenerare a pădurilor și de împădurire a terenurilor degradate, aprobate prin Ordinul ministrului apelor, pădurilor și protecției mediului nr. 1648 din 31 octombrie 2000;
27	Normele tehnice nr. 2	Îndrumările tehnice silvice pentru înființarea, îngrijirea și conducerea vegetației forestiere din perdelele forestiere de protecție, aprobate prin Ordinul ministrului agriculturii, alimentației și pădurilor nr. 636 din 23 decembrie 2002;
28	Starea de masiv	reprezintă stadiul din care o regenerare se poate dezvolta independent, ca urmare a faptului că exemplarele componente ale acesteia realizează o desime care asigură condiționarea lor reciprocă în creștere și dezvoltare, fără a mai fi necesare lucrări de completări și întrețineri;
29	Zonele deficitare în păduri	sunt reprezentate de județele în care suprafața pădurilor reprezintă în anul de referință 2011 mai puțin de 16% din suprafața totală;
30	Întreprindere aflată în dificultate	<p>înseamnă o întreprindere care se află în cel puțin una dintre situațiile următoare:</p> <p>a) în cazul unei societăți cu răspundere limitată (altă decât un IMM care a fost înființat de mai puțin de trei ani), atunci când mai mult de jumătate din capitalul său subscris a dispărut ca urmare a pierderilor acumulate. Această situație survine atunci când scăderea pierderilor acumulate din rezerve (și din toate celelalte elemente considerate în general ca făcând parte din fondurile proprii ale societății) conduce la un rezultat cumulat negativ care depășește jumătate din capitalul social subscris. În sensul prezentei dispoziții, "societate cu răspundere limitată" se referă, în special, la tipurile de societăți comerciale menționate în anexa I la Directiva 2013/34/UE a Parlamentului European și a Consiliului¹, iar "capital social" include, acolo unde este cazul, orice primă de emisiune;</p>

 Direcția Plăți Directe - Sector Vegetal	APIA-Agenția de Plăți și Intervenție pentru Agricultură Ghidul solicitantului pentru accesarea Schemei de ajutor de stat „Sprijin pentru prima împădurire și crearea de suprafețe împădurite” – sesiunea 5/2020 Cod: DPD sv SFEADRv/M8	Ediția I
		Pagina 61 din 164

		<p>b) în cazul unei societăți în care cel puțin unii dintre asociați au răspundere nelimitată pentru creanțele societății (alta decât un IMM care a fost înființat de mai puțin de trei ani), atunci când mai mult de jumătate din capitalul propriu, astfel cum reiese din contabilitatea societății, a dispărut ca rezultat al pierderilor acumulate. În sensul prezentei definiții, "o societate comercială în care cel puțin unii dintre asociați au răspundere nelimitată pentru creanțele societății" se referă în special la acele tipuri de societăți comerciale menționate în anexa II la Directiva 2013/34/UE;</p> <p>c) atunci când întreprinderea face obiectul unei proceduri colective de insolvență sau îndeplinește criteriile prevăzute în dreptul intern pentru ca o procedură colectivă de insolvență să fie deschisă la cererea creditorilor săi;</p> <p>d) atunci când întreprinderea a primit ajutor pentru salvare și nu a rambursat încă împrumutul sau nu a încetat garanția sau a primit ajutor pentru restructurare și face încă obiectul unui plan de restructurare;</p> <p>e) în cazul unei întreprinderi care nu este un IMM, atunci când, în ultimii doi ani:</p> <ul style="list-style-type: none"> <i>i.</i> raportul datoriei/capitaluri proprii al întreprinderii este mai mare de 7,5; și <i>ii.</i> capacitatea de acoperire a dobânzilor calculată pe baza EBITDA se situează sub 1,0;
31	Costuri standard	<p>reprezintă costuri unitare medii la nivel național cuantificate de Institutul Național de Cercetare-Dezvoltare în Silvicultură "Marin Drăcea" (ICAS) și Institutul Național de Cercetare-Dezvoltare pentru Pedologie, Agrochimie și Protecția Mediului ICPA București, calculate pe tip de teren (agricol, neagricol) și forme de relief (câmpie, deal, munte), după caz, pentru:</p> <ul style="list-style-type: none"> - elaborarea proiectului tehnic de împădurire, - realizarea lucrărilor de înființare a plantațiilor, care implică costuri privind plantarea, respectiv costuri cu achiziționarea puietilor forestieri, costuri legate în mod direct de plantare, precum și costuri ale altor operațiuni conexe, cum ar fi depozitarea și tratarea puietilor cu materiale de prevenție și protecție necesare, - realizarea lucrărilor de împrejmuire a plantației, - realizarea lucrărilor de întreținere, - realizarea lucrărilor de îngrijire,

 Direcția Plăți Directe - Sector Vegetal	APIA-Agenția de Plăți și Intervenție pentru Agricultură Ghidul solicitantului pentru accesarea Schemei de ajutor de stat „Sprijin pentru prima împădurire și crearea de suprafețe împădurite” – sesiunea 5/2020 Cod: DPD sv SFEADRv/M8	Ediția I
		Pagina 62 din 164

		- acoperirea pierderilor de venit agricol ca urmare a împăduririi terenurilor. Costurile standard reprezintă valori fixe.
32	Angajament	reprezintă documentul menționat la art.2, alin. (1) lit.a) din Hotărârea Guvernului nr.226/2015 privind stabilirea cadrului general de implementare a măsurilor Programului național de dezvoltare rurală cofinanțate din Fondul european agricol pentru dezvoltare rurală și de la bugetul de stat, cu modificările și completările ulterioare, depus de beneficiar la APIA pentru acordarea asistenței financiare nerambursabile din FEADR și bugetul de stat în scopul atingerii obiectivelor schemei;
33	Acord de mediu	actul administrativ emis de autoritatea competentă pentru protecția mediului, prin care sunt stabilite condițiile și, după caz, măsurile pentru protecția mediului, care trebuie respectate în cazul realizării unui proiect;
34	Aviz Natura 2000	actul administrativ emis de autoritatea competentă pentru protecția mediului, care conține concluziile evaluării adecvate și prin care se stabilesc condițiile de realizare a planului sau proiectului din punctul de vedere al impactului asupra ariilor naturale protejate de interes comunitar, incluse sau care urmează să fie incluse în rețeaua ecologică Natura 2000;
35.	Sesiune de depunere a cererilor de sprijin	reprezintă perioada calendaristică în cadrul căreia se pot depune cererile de sprijin de către potențialii beneficiari la Centrele Județene APIA.

6.2. Abrevieri

Nr. crt.	Abrevierea	Termenul abreviat
1	MADR	Ministerul Agriculturii și Dezvoltării Rurale
2	DGDR - AM PNRD	Direcția Generală Dezvoltare Rurală - Autoritatea de Management pentru Programul Național de Dezvoltare Rurală
3	AFIR	Agenția pentru Finanțarea Investițiilor Rurale
4	ANSVSA	Autoritatea Națională Sanitară Veterinară și pentru Siguranța Alimentelor
5	MAP DGP	Ministerul Apelor și Pădurilor – Direcția Generală Păduri
6	GF	Garda Forestieră
7	APIA	Agenția de Plăți și Intervenție pentru Agricultură
8	CJ APIA	Centrul Județean APIA
9	IACS	Sistemul Integrat de Administrare și Control
10	RUI	Registrul unic de identificare, element component al IACS
11	FEGA	Fondul European de Garantare Agricolă

 Direcția Plăți Directe - Sector Vegetal	APIA-Agenția de Plăți și Intervenție pentru Agricultură Ghidul solicitantului pentru accesarea Schemei de ajutor de stat „Sprijin pentru prima împădurire și crearea de suprafețe împădurite” – sesiunea 5/2020 Cod: DPD sv SFEADRv/M8	Ediția I
		Pagina 63 din 164

12	FEADR	Fondul European Agricol pentru Dezvoltare Rurală
13	SAPS	Schema unică de plată pe suprafață
14	UAT	Unitate administrativ teritorială
15	LPIS	Sistem de identificare a parcelelor agricole
16	GIS	Sistem de identificare geospațial
17	IPA Online	Aplicație de tip GIS pentru identificarea parcelelor
18	GAEC/SMR	Standarde de ecocondiționalitate relevante
19	OMADR	Ordinul Ministrului Agriculturii și Dezvoltării Rurale
20	OMMAP/ OMMP	Ordinul Ministrului Mediului, Apelor și Pădurilor/ Ministrului Mediului și Pădurilor
21	MAPPM	Ministerul Apelor, Pădurilor și Protecției Mediului
22	u.a.	Unitate amenajistică
23	TA	Teren arabil
24	PP	Pajiști permanente
25	CP	Culturi permanente
26	ROF	Regulamentul de organizare și funcționare al procesului de selecție și al procesului de verificare a contestațiilor pentru cererile de sprijin aferente schemelor de ajutor de stat "Sprijin pentru prima împădurire și crearea de suprafețe împădurite" și "Servicii de silvomediu, servicii climatice și conservarea pădurilor", aferente Măsurii 8 „Investiții în dezvoltarea zonelor împădurite și îmbunătățirea viabilității pădurilor, Submăsura 8.1 „Împăduriri și crearea de suprafețe împădurite” și Măsurii 15 ”Servicii de silvomediu, servicii climatice și conservarea pădurilor”, Submăsura 15.1 ”Plăți pentru angajamente de silvo-mediul”, din cadrul Programului Național de Dezvoltare Rurală 2014-2020 (PNDR), aprobat prin Ordinul MADR nr. 362/2016, cu modificările și completările ulterioare
27	ONG	Organizație nonguvernamentală
28	IMM	Întreprinderi Mici și Mijlocii
29	ADI	Asociație de Dezvoltare Intercomunitară
30	Fonduri ESI	Fondul european de dezvoltare regională (FEDR), Fondul social european (FSE) și Fondul de coeziune, Fondul european agricol pentru dezvoltare rurală (FEADR) și Fondul european pentru pescuit și afaceri maritime (FEPAM)
31	ANCPI	Agenția Națională de Cadastru și Publicitate Imobiliară
32	LAU 2	Unitate administrativă teritorială de tip comună, oraș, municipiu
33	PAC	Politica agricolă comună

 Direcția Plăți Directe - Sector Vegetal	APIA-Agenția de Plăți și Intervenție pentru Agricultură Ghidul solicitantului pentru accesarea Schemei de ajutor de stat „Sprijin pentru prima împădurire și crearea de suprafețe împădurite” – sesiunea 5/2020 Cod: DPD sv SFEADRv/M8	Ediția I
		Pagina 64 din 164

CAPITOLUL 7 ANEXE

Anexa 1 – Solicitare eliberare „Notă de constatare”

Centrul Județean APIA

Nr. de înregistrare/.....

SOLICITARE **eliberare ”Notă de constatare”**

privind accesarea schemei de ajutor de stat aferentă Măsurii 8 „Investiții în dezvoltarea zonelor împădurite și îmbunătățirea viabilității pădurilor, Submăsura 8.1 „Împăduriri și crearea de suprafețe împădurite” în condițiile PNDR 2014 – 2020 pentru anul

Către
Conducerea Centrului Județean APIA

Subsemnatul/subsemnata..... cu domiciliul în județul, localitatea....., adresa, CNP....., în nume propriu/în calitate de reprezentant al....., cu sediul social în județul, localitatea, adresa, CUI/CF, înregistrată în Registrul Comerțului/Registrul Asociațiilor și Fundațiilor/Registrul Societăților Agricole cu nr., solicit eliberarea *Notei de constatare privind Situația terenurilor destinate împăduririi*, în vederea accesării sprijinului financiar acordat prin schema de ajutor de stat aferentă Măsurii 8, Submăsura 8.1, din cadrul PNDR 2014-2020.

Menționez că pe suprafața totală de ha, situată în UAT, intenționez să înființez /..... (se completează denumirea solicitantului care nu este persoană fizică) intenționează să înființeze:

- perdele forestiere de protecție, localizate în blocul fizic nr., parcelele
- trupuri de pădure, localizate în blocul fizic nr., parcelele

Anexez prezentei, în copie, următoarele:

- copii ale documentelor care dovedesc dreptul de utilizare a terenului:
.....
 - adeverința de la Primărie privind identificarea și modul de utilizare a terenului destinat împăduririi nr./..... – Anexa 14 la GS
- Și după caz:

PUBLIC

 Direcția Plăți Directe - Sector Vegetal	APIA-Agenția de Plăți și Intervenție pentru Agricultură Ghidul solicitantului pentru accesarea Schemei de ajutor de stat „Sprijin pentru prima împădurire și crearea de suprafețe împădurite” – sesiunea 5/2020 Cod: DPD sv SFEADRv/M8	Ediția I
		Pagina 65 din 164

- extrasul de carte funciară și inventarul de coordonate al parcelelor
- declarație privind înscrierea în cartea funciară a terenului propus pentru împădurire, în cazul în care terenul nu este înscris în cartea funciară - Anexa 29 la GS

Data

Semnătura/ștampila (după caz)

 Direcția Plăți Directe - Sector Vegetal	APIA-Agenția de Plăți și Intervenție pentru Agricultură Ghidul solicitantului pentru accesarea Schemei de ajutor de stat „Sprijin pentru prima împădurire și crearea de suprafețe împădurite” – sesiunea 5/2020 Cod: DPD sv SFEADRv/M8	Ediția I
		Pagina 66 din 164

Anexa 2 – Declarație cu privire la neîncadrarea în categoria „întreprindere în dificultate”

Declarație pe propria răspundere cu privire la neîncadrarea în categoria "întreprindere în dificultate"*

Subsemnatul(a),....., identificat(ă) cu B.I./C.I. seria nr., eliberat(ă) de la data de, funcția, în calitate de **reprezentant legal** alCod unic de înregistrarenr. de înregistrare la ONRC..... declar pe propria răspundere că toate informațiile consemnate în prezenta, inclusiv în anexa acesteia, sunt corecte și complete, iar **Întreprinderea**pe care o reprezintă **NU este ”întreprindere în dificultate”** în înțelesul algoritmului de verificare aferent prezentei, conform cu prevederile din „*Orientările privind ajutoarele de stat pentru salvarea și restructurarea întreprinderilor nefinanciare aflate în dificultate C249/31.07.2014*”, precum și cu *Regulamentul (UE) 702 /2014*.

Înțeleg că orice omisiune sau incorectitudine în prezentarea informațiilor în scopul de a obține avantaje pecuniare este pedepsită conform legii. Cunoscând că falsul în declarații este pedepsit în conformitate cu Codul Penal, declar pe propria răspundere că datele din această declarație sunt conforme cu realitatea.

Semnătura autorizată a reprezentantului legal.....

Data semnării

**Acest document se va completa de către reprezentantul legal al solicitantului, în limba română, prin tehnoredactare.*

 Direcția Plăți Directe - Sector Vegetal	APIA-Agenția de Plăți și Intervenție pentru Agricultură Ghidul solicitantului pentru accesarea Schemei de ajutor de stat „Sprijin pentru prima împădurire și crearea de suprafețe împădurite” – sesiunea 5/2020 Cod: DPD sv SFEADRv/M8	Ediția I
		Pagina 67 din 164

**Anexa la Declarația pe propria răspundere a
reprezentantului întreprinderii privind încadrarea în categoria „întreprindere în dificultate”.**

<p>DEFINIȚIE „întreprindere în dificultate”:</p> <p>Conform Regulamentului (UE) nr. 702/2014 al Comisiei de declarare a anumitor categorii de ajutoare în sectoarele agricol și forestier și în zonele rurale ca fiind compatibile cu piața internă, în aplicarea articolelor 107 și 108 din Tratatul privind funcționarea Uniunii Europene, o întreprindere în dificultate înseamnă o întreprindere care se află în cel puțin una din situațiile următoare:</p> <p>a) În cazul unei societăți comerciale cu răspundere limitată (alta decât un IMM care există de mai puțin trei ani), atunci când mai mult de jumătate din capitalul său social subscris a dispărut din cauza pierderilor acumulate. Această situație survine atunci când deducerea pierderilor acumulate din rezerve (și din toate celelalte elemente considerate în general ca făcând parte din fondurile proprii ale societății) conduce la un rezultat negativ care depășește jumătate din capitalul social subscris și vărsat. În sensul acestei dispoziții, „societate cu răspundere limitată” se referă în special la tipurile de societăți menționate în anexa I la Directiva 2013/34/UE², iar „capital social” include, dacă este cazul, orice capital suplimentar.</p> <p><input type="checkbox"/> Da <input type="checkbox"/> <input type="checkbox"/> Nu</p> <p><input type="checkbox"/> Nu este cazul</p>	<p>Metodologia de verificare - „întreprindere în dificultate” are în vedere ,</p> <p>Documentul – Situațiile financiare anuale complete, încheiate pentru anul N, precedent depunerii Cererii de Finanțare (conform cu <i>Normele de închidere a exercițiului financiar</i>), aprobate și depuse la administrațiile fiscale din raza teritorială unde întreprinderea are domiciliul fiscal.</p> <p>Calculul la pct.a) se aplică întreprinderilor de tipul SA, SRL, SCA; Algoritmul nu se aplica IMM-urilor¹ cu o vechime mai mica de 3 ani.</p> <p>Pierderi de capital (rezultatul obtinut in urma deducerii pierderilor) = (Prime de capital + Rezerve din reevaluare + Rezerve)+ (Rezultatul reportat + Rezultatul exercițiului financiar)</p> <p>Întreprinderea NU este în dificultate dacă Pierderile de capital (rezultatul obtinut in urma deducerii pierderilor) ≤ 50% x Capital social subscris și vărsat</p> <p><i>Dacă</i> Pierderile de capital (rezultatul obtinut in urma deducerii pierderilor) sunt egale cu zero <i>Întreprinderea NU este în dificultate</i></p> <p>Întreprinderea este în dificultate dacă Pierderile de capital (rezultatul obtinut in urma deducerii pierderilor) > 50% x Capital social subscris și vărsat .</p> <p><i>Completați datele din exemplu cu datele din SITUATIILE FINANCIARE aferente întreprinderii pe care o reprezentați și concluzionați cu DA/ NU în ultimul rând al tabelului și bifați corespunzător la situația a) :</i></p> <p>Rezultatul acumulat = (+/-) Rezultatul reportat (Profit* sau Pierdere** reportată) + (+/-) Rezultatul exercițiului financiar (Profit* sau Pierdere** exercițiu financiar)</p> <p>* Din Profitul reportat si din Profitul exercitiului curent se ia in calcul numai partea care conform Hotararii asociatului unic/AGA a fost repartizata pentru acoperirea pierderii si/sau majorarea rezervelor</p> <p>**Pierderile se iau în calcul cu semnul minus .</p>
---	---

	1	*Profitul reportat repartizat pentru acoperirea pierderii si/sau majorarea rezervelor, conform Hotararii asociatului unic/AGA	0
	2	**Pierdere reportată (SD ct. 117)	3.000.608
	3	*Profitul exercițiului financiar repartizat pentru acoperirea pierderii si/sau majorarea rezervelor, conform Hotararii asociatului unic/AGA	0
	4	**Pierdere exercițiului financiar (SD ct. 121)	1 006 176
	5	Rezultatul acumulat	-3.000.608 - 1 006 176 = - 4.006.784
	Dacă Rezultatul acumulat ≥ 0 , atunci <i>intreprinderea nu</i> este in dificultate din cauza pierderilor acumulate Dacă Rezultatul acumulat < 0 (există Pierdere acumulată), atunci se calculează :		
	6	Capital social subscris și vărsat ct. 1012	2 060 000
	7	Prime de capital ct. 104	0
	8	Rezerve din reevaluare ct. 105	0
	9	Rezerve ct. 106	3.000.000
	10	Total Prime și Rezerve (rd.10=rd.7+rd.8+rd.9)	3.000.000
	11	Pierderi de capital (rezultatul obtinut in urma deducerii pierderilor) = Total Prime și Rezerve + Pierdere acumulată (rd. 11=rd.10+ rd. 5 cu semnul -)	3.000.000 -4.006.784 = - 1.006.784
12	50% capital social subscris și vărsat (rd.12=50%*rd.6)	1 030 000	
Pierderile de capital (valoare absoluta) <i>DEPASESC jumătate din Capitalul Social Subscris ?</i>		$1006.784 < 1 030 000$ <input type="checkbox"/> Da <input type="checkbox"/> Nu	
b) În cazul unei societăți comerciale în care cel puțin unii dintre asociați au răspundere nelimitată pentru creanțele societății (alta decât un IMM care există de mai puțin trei ani), atunci când mai mult de jumătate din capitalul propriu așa cum reiese din contabilitatea societății a dispărut din	Calculul se aplică societăților de tipul SNC, SCS; Algoritmul nu se aplica IMM-urilor ¹ cu o vechime mai mica de 3 ani. Intreprinderea Nu este în dificultate daca conditia* de mai jos este indeplinita: $Capitaluri\ Proprii\ Totale_N \geq 50\% * Capitaluri\ Proprii\ Totale_{N-1}$ <i>(conditia* este una si aceeasi cu $CPT_{N-1} - CPT_N \leq 50\% * CPT_{N-1}$ atunci întreprinderea nu este în dificultate).</i> Intreprinderea este în dificultate daca conditia** de mai jos este indeplinita		

 Direcția Plăți Directe - Sector Vegetal	APIA-Agenția de Plăți și Intervenție pentru Agricultură Ghidul solicitantului pentru accesarea Schemei de ajutor de stat „Sprijin pentru prima împădurire și crearea de suprafețe împădurite” – sesiunea 5/2020 Cod: DPD sv SFEADRv/M8	Ediția I
		Pagina 69 din 164

<p>cauza pierderilor acumulate. În sensul prezentei dispoziții, „o societate comercială în care cel puțin unii dintre asociați au răspundere nelimitată pentru creanțele societății” se referă în special la acele tipuri de societăți menționate în anexa II la Directiva 2013/34/UE.</p> <p><input type="checkbox"/> Da <input type="checkbox"/> Nu <input type="checkbox"/> Nu este cazul</p>	<p>Capitaluri Proprii Totale_N < 50% * Capitaluri Proprii Totale_{N-1} <i>(condiția** este una și aceeași cu CPT_{N-1} - CPT_N> 50% * CPT_{N-1} atunci întreprinderea este în dificultate).</i></p> <table border="1" data-bbox="1032 363 1928 563"> <tr> <td>1</td> <td>CPT_N (Capitaluri proprii totale_N)</td> <td></td> </tr> <tr> <td>2</td> <td>CPT_{N-1} (Capitaluri proprii totale_{N-1})</td> <td></td> </tr> <tr> <td>3</td> <td>CPT_N ≥ 50% * CPT_{N-1}</td> <td> DA <input type="checkbox"/> NU <input type="checkbox"/> </td> </tr> </table>	1	CPT _N (Capitaluri proprii totale _N)		2	CPT _{N-1} (Capitaluri proprii totale _{N-1})		3	CPT _N ≥ 50% * CPT _{N-1}	DA <input type="checkbox"/> NU <input type="checkbox"/>
1	CPT _N (Capitaluri proprii totale _N)									
2	CPT _{N-1} (Capitaluri proprii totale _{N-1})									
3	CPT _N ≥ 50% * CPT _{N-1}	DA <input type="checkbox"/> NU <input type="checkbox"/>								
<p>c) Atunci când întreprinderea face obiectul unei proceduri colective de insolvență sau îndeplinește criteriile prevăzute de legislația națională pentru inițierea unei proceduri colective de insolvență la cererea creditorilor săi.</p> <p><input type="checkbox"/> Da <input type="checkbox"/> Nu</p>	<p>Pentru toate tipurile de întreprinderi se verifică Certificatul constatator eliberat de Registrul Comerțului pentru a se identifica eventuale decizii de insolvență și se verifică Buletinul procedurilor de insolvență pe site-ul Ministerului Justiției – Oficiul Național al Registrului Comerțului https://portal.onrc.ro/ONRCPortalWeb/ONRCPortal.portal.</p>									
<p>d) Atunci când întreprinderea a primit ajutor pentru salvare și nu a rambursat încă împrumutul sau nu a încetat garanția sau a primit ajutoare pentru restructurare și face încă obiectul unui plan de restructurare.</p> <p><input type="checkbox"/> Da <input type="checkbox"/> Nu <input type="checkbox"/> Nu este cazul</p>	<p>Se consultă pagina web a Consiliului Concurenței http://www.renascce.eu pentru a se identifica eventuale decizii de autorizare a unor ajutoare de salvare – restructurare (ajutoare individuale sau scheme de ajutor de salvare –restructurare) și aplicația informatică Registrul Ajutoarelor de Stat din România (din momentul în care aceasta devine funcțională).</p>									
<p>e) În cazul unei întreprinderi care nu este un IMM, atunci când, în ultimii doi ani:</p> <p>e1)raportul datorii totale /capitaluri proprii al întreprinderii este mai mare de 7,5; și - e2)capacitatea de acoperire a dobânzilor calculată pe baza EBITDA se situează sub valoarea 1,0.</p> <p><input type="checkbox"/> Da <input type="checkbox"/> Nu</p> <p><input type="checkbox"/> Nu este cazul</p>	<p>Calculul se aplică unei întreprinderi care nu este un IMM (întreprindere mare).</p> <p>Întreprinderea Nu este in dificultate dacă unul din indicatorii de mai jos, este îndeplinit în oricare din ultimele două exercitii financiare</p> <p>$0 \leq \text{Datorii totale} / \text{Capitaluri proprii totale} \leq 7,5$ sau</p> <p>$\text{EBITDA} / \text{cheltuieli cu dobânzile} \geq 1$</p> <p>Întreprinderea este in dificultate dacă în fiecare din ultimele două exercitii financiare condițiile $e1_N > 7,5$ și $e2_{N-1} < 1$ SI $e1_{N-1} > 7,5$ și $e2_{N-1} < 1$ sunt cumulativ îndeplinite în ultimii doi ani .</p> <p>e1 =Datorii totale/Capitaluri proprii totale e2= EBITDA/Cheltuieli cu dobânzile Datorii totale = Datorii care trebuie plătite într-o perioadă de până la un an + Datorii care trebuie plătite într-o perioadă de peste un an, EBITDA = (+)Profit net/(-)Pierdere neta + Cheltuieli cu impozitul pe profit + Cheltuieli cu dobânzile + Cheltuieli cu amortizarea</p>									

 Direcția Plăți Directe - Sector Vegetal	APIA-Agenția de Plăți și Intervenție pentru Agricultură Ghidul solicitantului pentru accesarea Schemei de ajutor de stat „Sprijin pentru prima împădurire și crearea de suprafețe împădurite” – sesiunea 5/2020 Cod: DPD sv SFEADRv/M8	Ediția I
		Pagina 70 din 164

Mentionati explicit valorile care sunt folosite in calculul de la pct e), bifati corespunzator pentru conditiile e1) , respectiv e2)		N	N-1
1	Datorii care trebuie platite pe o perioada de pana la un an		
2	Datorii care trebuie platite pe o perioada mai mare de un an		
3	Datorii totale (rd.3=rd.1+rd.2)		
4	Capitaluri proprii totale		
e1	Raportul rd.3/rd.4 aferent anului N, respectiv anului N-1 Datorii totale/Capitaluri proprii totale (e_{1N} , respectiv e_{1N-1})		
	$0 \leq \text{Datorii totale} / \text{Capitaluri proprii totale} \leq 7,5$	<input type="checkbox"/> DA	<input type="checkbox"/> DA
		<input type="checkbox"/> NU	<input type="checkbox"/> NU
5	Profit net $_N$ /Pierdere neta		
6	Cheltuieli cu impozitul pe profit		
7	Cheltuieli cu dobânzile		
8	Cheltuieli cu amortizarea		
9	EBITDA = (+)Profit net /(-)Pierdere neta + Cheltuieli cu impozitul pe profit + Cheltuieli cu dobânzile + Cheltuieli cu amortizarea		
e2	Raportul rd.9/rd.7 aferent anului N, respectiv anului N-1 EBITDA/Cheltuieli cu dobânzile(e_{2N} ,respectiv e_{2N-1})		
	$EBITDA/\text{cheltuieli cu dobanzile} \geq 1$	<input type="checkbox"/> DA	<input type="checkbox"/> DA
		<input type="checkbox"/> NU	<input type="checkbox"/> NU

Dacă valoarea Cheltuielile cu dobânzile aferente anului N si/sau valoarea Cheltuielile cu dobânzile aferente anului N-1 este zero pentru calculul indicatorului EBITDA/cheltuieli cu dobanzile se ia in considerare cifra 0,1.

1. Un IMM care există de mai puțin de trei ani nu va fi considerat a se afla în dificultate, cu excepția cazului în care aceasta face obiectul unei proceduri colective de insolvență sau îndeplinește criteriile prevăzute de legislația națională pentru inițierea unei proceduri colective de insolvență la cererea creditorilor săi. (art. 24 lit. b) din Comunicarea CE privind Orientări privind ajutoarele de stat pentru salvarea și restructurarea întreprinderilor nefinanciare aflate în dificultate (2014/C 249/01); această prevedere se aplică regulamentelor și comunicărilor în domeniul ajutoarelor de stat și în alte domenii interzic întreprinderilor aflate în dificultate să primească ajutor).
2. Directiva 2013/34/UE a Parlamentului European și a Consiliului din 26 iunie 2013 privind situațiile financiare anuale, situațiile financiare consolidate și rapoartele conexe ale anumitor tipuri de întreprinderi, de modificare a Directivei 2006/43/CE a Parlamentului European și a Consiliului și de abrogare a Directivelor 78/660/CEE și 83/349/CEE ale Consiliului.

 Direcția Plăți Directe - Sector Vegetal	APIA-Agenția de Plăți și Intervenție pentru Agricultură Ghidul solicitantului pentru accesarea Schemei de ajutor de stat „Sprijin pentru prima împădurire și crearea de suprafețe împădurite” – sesiunea 5/2020 Cod: DPD sv SFEADRv/M8	Ediția I
		Pagina 71 din 164

Anexa 3 – Declarație referitoare la renunțarea la orice altă formă de sprijin

***DECLARAȚIE PE PROPRIA RĂSPUNDERE A SOLICITANTULUI**
REFERITOARE LA RENUNȚAREA LA ORICE ALTĂ FORMĂ DE SPRIJIN
în perioada derulării angajamentului pentru schema de ajutor de stat
”Sprijin pentru prima împădurire și crearea de suprafețe împădurite”

Subsemnatul(a) (*Nume, prenume*), CNP, posesor al BI/CI seria..... nr eliberat la data de, în nume propriu/în calitate de reprezentant al, cu sediul social în județul, localitatea, adresa, CUI/CF, înregistrată în Registrul Comerțului/Registrul Asociațiilor și Fundațiilor/Registrul Societăților Agricole cu nr., cunoscând prevederile și sancțiunile prevăzute de art.326 din Codul penal pentru declarații necorespunzătoare adevărului, declar pe propria răspundere că, în cazul în care cererea de sprijin pentru accesarea schemei de ajutor de stat *”Sprijin pentru prima împădurire și crearea de suprafețe împădurite”* va fi selectată pentru finanțare, voi renunța/ (se completează denumirea solicitantului care nu este persoană fizică) va renunța la orice altă formă de sprijin prin FEGA, bugetul național, Fonduri ESI precum și alte fonduri publice, pentru suprafața de teren destinată împăduririi, pe toată perioada de acordare a sprijinului, cu următoarele excepții:

- voi putea/..... (se completează denumirea solicitantului care nu este persoană fizică) va putea beneficia de plățile directe pe suprafață acordate în baza Regulamentului (UE) 1307/2013 aferente campaniei anului în care se inițiază lucrările de înființare a plantației în condițiile prevăzute de Ghidul solicitantului.

- voi putea/..... (se completează denumirea solicitantului care nu este persoană fizică) va putea beneficia de plățile directe pe suprafață acordate în baza Regulamentului (UE) 1307/2013 pentru care sunt/este eligibil pentru suprafețele împădurite eligibile.

- voi putea (se completează denumirea solicitantului care nu este persoană fizică) va putea beneficia de plățile compensatorii acordate pe suprafață prin măsurile de dezvoltare rurală, în condițiile prevăzute de prevederile schemei de ajutor de stat *”Sprijin pentru prima împădurire și crearea de suprafețe împădurite”*.

Data:

Semnătura și Ștampila (Ștampila după caz)

*Declarația pe proprie răspundere va fi completată de către solicitantul ajutorului de stat – dacă acesta este proprietarul terenului destinat împăduririi; dacă solicitantul nu este proprietarul terenului, declarația va fi completată atât de solicitant cât și de proprietar.

 Direcția Plăți Directe - Sector Vegetal	APIA-Agenția de Plăți și Intervenție pentru Agricultură Ghidul solicitantului pentru accesarea Schemei de ajutor de stat „Sprijin pentru prima împădurire și crearea de suprafețe împădurite” – sesiunea 5/2020 Cod: DPD sv SFEADRv/M8	Ediția I
		Pagina 72 din 164

Anexa 4 – Nota de constatare

Antet Centrul județean APIA

Nr. de înregistrare _____/_____

NOTĂ DE CONSTATARE

Privind suprafețele declarate și înregistrate în sistemul IACS - LPIS

Ca urmare a solicitării D-lui/D-nei....., cu nr...../....., RO.....referitoare la declararea parcelelor destinate accesării Schemei de ajutor de stat " *Sprijin pentru prima împădurire și crearea de suprafețe împădurite* " în sistemul IACS–LPIS, s-au constatat următoarele:

1. Este îndeplinită condiția suprafeței minime pe categorie de plantație - trup de pădure:

Da Nu Nu este cazul

2. Este îndeplinită condiția suprafeței minime pe categorie de plantație - perdea forestieră de protecție:

Da Nu Nu este cazul

3. Este îndeplinită condiția suprafeței minime compacte pe categorie de plantație - trup de pădure:

Da Nu Nu este cazul

4. Este îndeplinită condiția suprafeței minime compacte pe categorie de plantație - perdea forestieră de protecție:

Da Nu Nu este cazul

5. Solicitantul este deținător de terenuri agricole și se încadrează în categoria fermierilor activi la momentul solicitării Notei de constatare:

Da Nu

Parcellele care se încadrează în categoria teren agricol sunt:

6. Alte observații:

.....

 Direcția Plăți Directe - Sector Vegetal	APIA-Agenția de Plăți și Intervenție pentru Agricultură Ghidul solicitantului pentru accesarea Schemei de ajutor de stat „Sprijin pentru prima împădurire și crearea de suprafețe împădurite” – sesiunea 5/2020 Cod: DPD sv SFEADRv/M8	Ediția I
		Pagina 73 din 164

.....

.....

(se vor menționa motivele care au determinat încadrarea fiecărei parcele în categoria "neagricol", cazurile de suprapunere nesoluționate cu motivele aferente precum și parcelele care se regăsesc în angajamente, în derulare, de agromediu și climă și agricultură ecologică; pentru parcelele cu categoria PP se va specifica faptul că sunt încadrate ca eligibile în Nota de constatare urmând ca proiectantul și Garda Forestieră să stabilească degradarea/eligibilitatea acestora).

Situația detaliată privind parcelele destinate împăduririi precum și încadrarea acestora în categoria agricol/neagricol este prezentată în Anexa "Situația terenurilor destinate împăduririi".

Prezenta Notă de constatare a fost emisă în baza datelor furnizate de Sistemul Informatic de Administrare și Control (IACS) și în baza documentelor/informațiilor prezentate de către solicitant. Stabilirea eligibilității suprafețelor destinate împăduririi pentru accesarea Măsurii 8 se stabilește după etapele de evaluare și selecție.

Nota de constatare este însoțită de:

- Certificatul privind înscrierea în Registrul Unic de Identificare;
- Situația terenurilor destinate împăduririi;
- Fișierul de tip shape;
- Fișier pdf. cu schița parcelelor;
- Tabel cu informații privind parcelele identificate în IPA Online.

În vederea demarării proiectului tehnic de împădurire, vă recomandăm să efectuați demersurile necesare în vederea obținerii:

- **Avizului Gărzii Forestiere** privind neinclusiunea terenurilor în perimetre de ameliorare în baza Legii nr. 100/2010 privind împădurirea terenurilor degradate, precum și în Programul național de realizare a perdelelor forestiere pentru protecția autostrăzilor și drumurilor naționale prevăzut în Legea nr. 289/2002 privind perdelele forestiere de protecție, republicată. **Avizul reprezintă anexă la proiectul tehnic de împădurire;**
- **Declarației-acord privind accesarea schemei de ajutor de stat „Sprijin pentru prima împădurire și crearea de suprafețe împădurite”,** aferentă Măsurii 8 „Investiții în dezvoltarea zonelor împădurite și îmbunătățirea viabilității pădurilor”, Submăsura 8.1 „Împăduriri și crearea de suprafețe împădurite” – **declarația va fi dată de către proprietarul terenului și reprezintă anexă la proiectul tehnic de împădurire;**
- **Declarației pe proprie răspundere din care să rezulte că terenurile care fac obiectul proiectului tehnic de împădurire nu sunt grevate de sarcini și nu fac obiectul unor litigii – este dată de proprietarul terenului și reprezintă anexă la proiectul tehnic de împădurire;**
- **Adeverinței de la Consiliul Județean** prin care se confirmă că terenurile destinate împăduririi nu sunt menționate la momentul depunerii cererii în programe sau planuri naționale sau locale de amenajare a teritoriului ca deservind un interes public major și reprezintă **anexă la proiectul tehnic de împădurire;**
- **Adeverinței eliberate de Primăria** pe raza căreia se află terenul propus spre împădurire prin care se confirmă că pe terenul respectiv nu există solicitări privind reconstituirea dreptului de proprietate. Adeverința va fi depusă numai în cazul în care terenul propus spre împădurire se află în proprietatea publică sau privată a statului sau a unităților administrativ-teritoriale;
- **Acordului de mediu și, după caz, Avizului Natura 2000 sau a Documentului emis de autoritatea competentă pentru protecția mediului** prin care solicitantul este informat, în baza solicitării (notificării) emiterii acordului de mediu, că solicitarea s-a clasat, s-a respins sau a fost emisă decizia privind etapa de evaluare inițială. reprezintă **anexă la proiectul tehnic de împădurire;**

 Direcția Plăți Directe - Sector Vegetal	APIA-Agenția de Plăți și Intervenție pentru Agricultură Ghidul solicitantului pentru accesarea Schemei de ajutor de stat „Sprijin pentru prima împădurire și crearea de suprafețe împădurite” – sesiunea 5/2020 Cod: DPD sv SFEADRv/M8	Ediția I <hr/> Pagina 74 din 164
---	---	-------------------------------------

- Documentelor necesare, în conformitate cu prevederile Schemei de ajutor de stat „Sprijin pentru prima împădurire și crearea de suprafețe împădurite” și a Ghidului solicitantului, care să dovedească neîncadrarea solicitantului în categoria întreprinderilor în dificultate.

Ghidul solicitantului pentru accesarea schemei de ajutor de stat aferentă submăsurii 8.1 „Împăduriri și crearea de suprafețe împădurite” pentru sesiunea 5/2020 cuprinde și detaliază toate condițiile de accesare a schemei de ajutor de stat. Vă rugăm să le consultați cu atenție înainte de demararea Proiectului tehnic de împădurire!

Cu stimă,

DIRECTOR EXECUTIV,

 Direcția Plăți Directe - Sector Vegetal	APIA-Agenția de Plăți și Intervenție pentru Agricultură Ghidul solicitantului pentru accesarea Schemei de ajutor de stat „Sprijin pentru prima împădurire și crearea de suprafețe împădurite” – sesiunea 5/2020 Cod: DPD sv SFEADRv/M8	Ediția I
		Pagina 75 din 164

ANEXA la Nota de Constatere
TABEL 1
Situația terenurilor destinate împăduririi

Suprafața solicitată pt a fi împădurită					Campania 2020						Campania 2019					Campania 2018					Angajamente de agromediu și climă și/ sau agricultură ecologică 2020	Suprapuneri 2020	Categoriile agricole/ neagricole	PFP/TP*
RO	Nr. parcela	Bloc fizic	Suprafața solicitată -ha-	Categoriile de folosință a parcelă	SIRUTA	RO	Nr. parcela	Bloc fizic	Suprafața -ha-	Categoriile de folosință a parcelă	RO	Nr. parcela	Bloc fizic	Suprafața -ha-	Sanctiuni ecocondiționalitate	RO	Nr. parcela	Bloc fizic	Suprafața -ha-	Sanctiuni ecocondiționalitate				
1	2	3	4	5	6	7	8	9	10	11	12	13	14	15	16	17	18	19	20	21	22	23	24	25
Total PFP																								X
Total TP																								X
Total																								X

*Unde:

PFP – Perdele forestiere de protecție

TP – Trup de pădure

 Direcția Plăți Directe - Sector Vegetal	APIA-Agenția de Plăți și Intervenție pentru Agricultură Ghidul solicitantului pentru accesarea Schemei de ajutor de stat „Sprijin pentru prima împădurire și crearea de suprafețe împădurite” – sesiunea 5/2020 Cod: DPD sv SFEADRv/M8	Ediția I
		Pagina 76 din 164

TABEL 2 - Corelarea parcelelor IPA cu u.a. care se vor crea prin proiectul tehnic de împădurire

Suprafața din evidențele APIA								Suprafața conform proiect tehnic de împădurire			TP/PFP		
Nr. Crt.	Județ	UAT		Forma de relief (Anexa 21)	Nr. parcelă	Suprafață totală parcelă	Categorie de folosință	Categorie teren (Agricol/ Neagricol)	Nr. u.a.	Componentă u.a. (parcele APIA)		Suprafață u.a.	
		Denumire	Cod Sîruta							Nr. Parcela	Suprafață parcelă inclusă în u.a.		
Total suprafețe		X	X	X	X		X	X	X	X			X

 Direcția Plăți Directe - Sector Vegetal	APIA-Agenția de Plăți și Intervenție pentru Agricultură Ghidul solicitantului pentru accesarea Schemei de ajutor de stat „Sprijin pentru prima împădurire și crearea de suprafețe împădurite” – sesiunea 5/2020 Cod: DPD sv SFEADRv/M8	Ediția I
		Pagina 77 din 164

Anexa 5 – Declarație privind situația terenului

DECLARAȚIE privind situația terenului

Subsemnatul(a)*(Nume, prenume), CNP, posesor al BI/CI seria..... nr eliberat la data de, cunoscând prevederile și sancțiunile prevăzute de art. 326 Cod penal pentru declarații necorespunzătoare adevărului, declar pe propria răspundere că terenul propus pentru împădurire, conform proiectului tehnic de împădurire cu titlul

..... pentru accesarea schemei de ajutor de stat *"Sprijin pentru prima împădurire și crearea de suprafețe împădurite"* de către (datele de identificare solicitant).....

....., nu face obiectul unui litigiu. De asemenea, terenul este liber de sarcini la momentul depunerii cererii de sprijin, precum și pe întreaga perioadă de implementare a angajamentului.

Semnătura.....
 Ștampila (după caz).....

Data.....

* Declarația va fi completată și semnată de către proprietarul terenului destinat împăduririi

 Direcția Plăți Directe - Sector Vegetal	APIA-Agenția de Plăți și Intervenție pentru Agricultură Ghidul solicitantului pentru accesarea Schemei de ajutor de stat „Sprijin pentru prima împădurire și crearea de suprafețe împădurite” – sesiunea 5/2020 Cod: DPD sv SFEADRv/M8	Ediția I
		Pagina 78 din 164

Anexa 6a – Solicitare emitere adeverință Consiliul Județean

SOLICITARE*

pentru accesarea Schemei de ajutor de stat *"Sprijin pentru prima împădurire și crearea de suprafețe împădurite"*, aferente Măsurii 8 *„Investiții în dezvoltarea zonelor împădurite și îmbunătățirea viabilității pădurilor"*, Submăsura 8.1 *„Împăduriri și crearea de suprafețe împădurite"* din cadrul PNDR 2014 – 2020, pentru anul

Către

Consiliul Județean

Subsemnatul/subsemnata cu domiciliul în județul....., localitatea, adresa....., CNP....., în nume propriu/ în calitate de reprezentant al, declar că intenționez să înființez /..... intenționează să înființeze o plantație forestieră (trup de pădure/perdea forestieră) pe parcelele (nr. tarlalei și nr.parcele/ nr. cadastral, după caz), situate în UAT prin accesarea Schemei de ajutor de stat *"Sprijin pentru prima împădurire și crearea de suprafețe împădurite"*, aferente Măsurii 8 *„Investiții în dezvoltarea zonelor împădurite și îmbunătățirea viabilității pădurilor"*, Submăsura 8.1 *„Împăduriri și crearea de suprafețe împădurite"* din cadrul PNDR 2014 – 2020, gestionată prin Agenția de Plăți și Intervenție în Agricultură,

Vă rog să-mi comunicați dacă parcelele mai sus menționate sunt /nu sunt situate în zone menționate în programe sau planuri naționale/locale de amenajare a teritoriului ca zone deserving un interes public major. Pentru formularea răspunsului, vă rog să utilizați modelul de adresă atașat (acesta se regăsește și în format electronic editabil pe site-ul APIA, www.apia.org.ro).

Anexez prezentei următoarele:

- formularul tip de adresă solicitat de APIA pentru accesarea măsurii;
- documente care dovedesc dreptul de utilizare a terenului, în copie:

.....

Data

Semnătura/ștampila

*Solicitarea va fi înaintată de către solicitant sau de către împuternicitul acestuia

 Direcția Plăți Directe - Sector Vegetal	APIA-Agenția de Plăți și Intervenție pentru Agricultură Ghidul solicitantului pentru accesarea Schemei de ajutor de stat „Sprijin pentru prima împădurire și crearea de suprafețe împădurite” – sesiunea 5/2020 Cod: DPD sv SFEADRv/M8	Ediția I
		Pagina 79 din 164

Anexa 6b – Adeverință de la Consiliul Județean

ANTET Consiliul Județean

Către

În urma solicitării D-lui/D-nei, cu nr...../....., vă comunicăm că parcelele (nr. tarlalei și nr.parcele/ nr. cadastral), situate în UAT, nu sunt/sunt situate în zone menționate în programe sau planuri naționale/locale de amenajare a teritoriului ca zone deserving un interes public major.

Prezenta a fost eliberată la cererea D-lui/D-nei....., în vederea accesării Schemei de ajutor de stat *"Sprijin pentru prima împădurire și crearea de suprafețe împădurite"*.

Președintele Consiliului Județean
 (Nume/Prenume)

Data

Semnătura/ștampilă

 Direcția Plăți Directe - Sector Vegetal	APIA-Agenția de Plăți și Intervenție pentru Agricultură Ghidul solicitantului pentru accesarea Schemei de ajutor de stat „Sprijin pentru prima împădurire și crearea de suprafețe împădurite” – sesiunea 5/2020 Cod: DPD sv SFEADRv/M8	Ediția I
		Pagina 80 din 164

Anexa 7 – Fișa rezumativă a proiectului tehnic

ANTET GF

Nr...../.....

***FIȘA REZUMATIVĂ A PROIECTULUI TEHNIC DE ÎMPĂDURIRE**

pentru accesarea SCHEMEI DE AJUTOR DE STAT

*„Sprijin pentru prima împădurire și crearea de suprafețe împădurite” aferentă
 Măsurii 8 „Investiții în dezvoltarea zonelor împădurite și îmbunătățirea viabilității pădurilor”, Submăsura
 8.1 „Împăduriri și crearea de suprafețe împădurite”,
 din cadrul PNDR 2014-2020*

I. DATE REFERITOARE LA SOLICITANT

Denumirea/Numele și prenumele beneficiarului: _____

CUI/CNP: _____

Nr. înregistrare la Registrul Comerțului/Registrul Asociațiilor și Fundațiilor/ Registrul societăților agricole _____ Sediul/Adresa de domiciliu:

Str. _____ Nr. _____ Bloc _____ Scara _____

Localitate _____ Județ _____ Cod poștal _____

Nr. tel fix: _____ nr. tel mobil _____ Nr. Fax _____

II. DATE REFERITOARE LA PROIECTANT

Denumirea/Numele și prenumele proiectantului: _____

CUI/CNP: _____

Nr. înregistrare la Registrul Comerțului _____

Sediul/Adresa de domiciliu: _____

Nr. tel mobil _____ Nr. Fax _____

Numărul și data documentului de atestare (autorizare) a proiectantului de către autoritatea națională în domeniul silviculturii: _____

III. DATE REFERITOARE LA PROIECT

Titlul Proiectului tehnic de împădurire

Suprafața totală eligibilă (ha) _____ din care:

Suprafața totală perdele forestiere de protecție (ha)..... din care (ha):

Tip teren\ formă relief	câmpie	deal	munte
Agricol			
Neagricol			

Suprafața totală trupuri de pădure (ha), din care (ha):

Tip teren\ formă relief	câmpie	deal	munte
Agricol			
Neagricol			

 Direcția Plăți Directe - Sector Vegetal	APIA-Agenția de Plăți și Intervenție pentru Agricultură Ghidul solicitantului pentru accesarea Schemei de ajutor de stat „Sprijin pentru prima împădurire și crearea de suprafețe împădurite” – sesiunea 5/2020 Cod: DPD sv SFEADRv/M8	Ediția I
		Pagina 81 din 164

Nr. Crt.	Judet	UAT		Forma de relief*	Nr. u.a	Suprafață u.a (ha)	Nr. parcelă (APIA)	Suprafață totală parcelă (APIA)	Suprafață parcelă (APIA) inclusă în u.a. (ha)	Categorie teren (Agricol/ Neagricol)	Trup de Pădure/ Perdea forestieră de protecție (TP / PFP)	Elemente din formula de împădurire				Număr lucrări de întreținere (max.6 lucrări)	Lucrări de îngrijire (2 ani).****	Durata închidere stare masiv (ani)	Pajiște degradată cf. proiect de împădurire (Da/Nu) *****	Tipul de degradare *****	Perioada de înființare a plantației *****	Vârsta exploatabilității
		Denumire	Siruta									Denumire specii de bază în formula principală**	% Specii de bază în formula principală**	Denumire specii de bază în formula alternativă**	% Specii de bază în formula alternativă** (%S1, %S2,							
1	2	3	4	5	6	7	8	9	10	11	12	13	14	15	16	17	18	19	20	21	22	23
Total																						

* Forma de relief (câmpie, deal, munte) conform proiectului tehnic de împădurire, stabilită în baza Anexei 21 - Hartă forme de relief și fișierul ListaAtributeUAT_M.8.1.xls din GS,

** La denumire specii de bază se va trece fiecare specie de bază care reprezintă, în cadrul formulei, cel puțin 10%; speciile de bază eligibile sunt cele prezentate în Anexa 8 din Ghidul solicitantului.

*** Pentru a fi punctat în cadrul principiului diversității speciilor, formulele de împădurire (principală și alternativă) trebuie să conțină cel puțin două specii de bază, cu o proporție totală de minimum 40%. În cazul în care una dintre formule nu respectă condiția de proporție totală minimă (40%) u.a nu va primi puncte în procesul de selecție pentru principiul diversității speciilor.

**** Se vor preciza anii în care se vor efectua lucrările de îngrijire - sunt eligibile maximum două lucrări de îngrijire.

***** Se completează pentru parcelele (din coloana 8) din categoria pajiști permanente. Se completează în coloana 20 tipul de degradare, respectiv eroziune de suprafață foarte puternică și excesivă, eroziune de adâncime (ogașe, ravene, torenți), alunecări active, prăbușiri, surpări și scurgeri noroioase, prezența aglomerărilor de pietriș, bolovăniș, grohotiș, stâncării și depozite de aluviuni torențiale, sărăturare sau aciditate puternică sau foarte puternică, prezența nisipurilor mobile.

***** Toate lucrările de înființare a plantației trebuie definitivate într-o perioadă de doi ani de la semnarea angajamentului; pentru sesiunea 5/2020 se va înscrie perioada cuprinsă în unul din anii: 2021, 2022, 2023

 Direcția Plăți Directe - Sector Vegetal	APIA-Agenția de Plăți și Intervenție pentru Agricultură Ghidul solicitantului pentru accesarea Schemei de ajutor de stat „Sprijin pentru prima împădurire și crearea de suprafețe împădurite” – sesiunea 5/2020 Cod: DPD sv SFEADRv/M8	Ediția I
		Pagina 82 din 164

IV. Constatări în urma verificării proiectului:

Nr. crt.	Obiectul verificării	Rezultatul verificării		Observații
		DA	NU	
1.	Proiectul tehnic a fost întocmit de către o persoană fizică sau juridică atestată pentru proiectarea lucrărilor de îmbunătățiri funciare din domeniul silvic?			
2.	Există documentul emis de autoritatea competentă pentru protecția mediului prin care solicitantul este informat, în baza solicitării (notificării) emiterii acordului de mediu, că solicitarea s-a clasat, s-a respins sau a fost emisă decizia privind etapa de evaluare inițială SAU Acordul de mediu și, după caz, Avizul Natura 2000, în cazul în care acestea au fost emise?			
3.	Există documentele care atestă dreptul de proprietate și/sau, după caz, de utilizare asupra terenului agricol/neagricol care face obiectul împăduririi?			
4.	Există Declarație-acord privind accesarea schemei de ajutor de stat "Sprijin pentru prima împădurire și crearea de suprafețe împădurite", aferentă Măsurii 8 „Investiții în dezvoltarea zonelor împădurite și îmbunătățirea viabilității pădurilor”, Submăsura 8.1 „Împăduriri și crearea de suprafețe împădurite”?			
5.	Proiectul tehnic are anexată declarația pe propria răspundere că :			
5.1	- terenurile nu sunt grevate de sarcini?			
5.2	- terenurile nu fac obiectul unor litigii?			
6.	Proiectul tehnic are anexată Adeverință de la Consiliul județean prin care se confirmă că terenurile destinate împăduririi nu sunt menționate la momentul depunerii cererii în programe sau planuri naționale sau locale de amenajare a teritoriului ca deserving un interes public major?			
7.	Proiectul tehnic are anexat avizul GF privind neinclusiunea terenurilor în perimetre de ameliorare în baza Legii nr. 100/2010 privind împădurirea terenurilor degradate, precum și în Programul național de realizare a perdelelor forestiere pentru protecția autostrăzilor și drumurilor naționale prevăzut în Legea nr. 289/2002 privind perdelele forestiere de protecție, republicată ?			
8.	Formulele de împădurire au luat în considerare numai speciile forestiere din listele speciilor forestiere de arbori și arbuști utilizate în lucrările de împăduriri?			
9.	Este prevăzută în proiectul tehnic de împădurire valoarea totală a sprijinului, defalcată pe categorii de lucrări, cu excepția pierderilor de venit – Componentă a Primei 2?			
10.	Este prevăzută lucrarea de împrejmuire în Proiectul tehnic de împădurire?			

 Direcția Plăți Directe - Sector Vegetal	APIA-Agenția de Plăți și Intervenție pentru Agricultură Ghidul solicitantului pentru accesarea Schemei de ajutor de stat „Sprijin pentru prima împădurire și crearea de suprafețe împădurite” – sesiunea 5/2020 Cod: DPD sv SFEADRv/M8	Ediția I
		Pagina 83 din 164

11.	Sunt prevăzute lucrări de întreținere în proiectul tehnic de împădurire? (Se indică numărul lucrărilor de întreținere până la anul VI inclusiv, la rubrica ”Observații)			Nr.lucrări de întreținere
12.	Sunt prevăzute două lucrări de îngrijire a arboretelor după închiderea stării de masiv?			
13.	În cazul perdelelor forestiere de protecție, proiectul tehnic respectă <i>Normele tehnice nr. 2- OMAAP nr.636/2002</i> ?			
14.	În cazul trupurilor de pădure, proiectul tehnic respectă <i>Normele tehnice nr. 1- OMAPP nr.1648/2000</i>			
15.	Proiectul tehnic de împădurire prevede vârsta exploatabilității la nivel de u.a.?			

V. Valoarea totală a proiectului (Prima I + Prima II, fără componenta Pierdere de venit) este de.....euro din care:

- Proiect tehnic..... euro
- Înființare plantație euro
- Împrejmuire plantațieeuro
- Întreținere an Ieuro
- Întreținere an IIeuro
- Întreținere an III euro
- Întreținere an IV euro
- Întreținere an Veuro
- Întreținere an VIeuro
- Îngrijire 1.....euro
- Îngrijire 2..... euro

(Pentru calculul valorilor aferente lucrărilor de mai sus, se vor utiliza costurile standard din Tabelul 1 – Ghidul solicitantului. Valorile primelor anuale acordate pentru lucrările de împădurire sub forma costurilor standard, aplicabile beneficiarilor fără drept de deducere a TVA, conform legislației naționale aplicabile din Ghidul solicitantului aferent sesiunii 5/2020; lucrările de împrejmuire se vor calcula ca total sume aferente zonelor compacte împrejmuite cu evidențiere tabelară a unităților amenajistice pentru care se realizează împrejmuirea; lucrările de întreținere (anii I – VI) și cele de îngrijire se vor calcula la total suprafețe teren agricol (câmpie, deal, munte) și total suprafețe teren neagricol (câmpie, deal, munte) utilizând costurile standard).

Inspector Șef,
Garda Forestieră _____

Numele și Prenumele _____

Semnătura și Ștampila _____

Întocmit,

Șef Compartiment/Birou/Serviciu Managementul Proiectelor de Finanțare Păduri Private

Numele și Prenumele _____

Semnătura _____

Data: _____

*Fișa rezumativă va avea anexată situația u.a. împrejmuite (nr. u.a. și suprafață).

 Direcția Plăți Directe - Sector Vegetal	APIA-Agenția de Plăți și Intervenție pentru Agricultură Ghidul solicitantului pentru accesarea Schemei de ajutor de stat „Sprijin pentru prima împădurire și crearea de suprafețe împădurite” – sesiunea 5/2020 Cod: DPD sv SFEADRv/M8	Ediția I
		Pagina 84 din 164

Anexa 8 – Lista speciilor forestiere de arbori și arbuști

LISTA SPECIILOR FORESTIRE DE ARBORI ȘI ARBUȘTI

I. Speciile forestiere de arbori și arbuști utilizate în lucrările de împăduriri în cadrul măsurii, **pentru realizarea de trupuri de pădure:**

ARBORI

Denumire populară	Denumire latină	Specii de bază	Simbol
Stejar pedunculat	Quercus robur	B	St
Stejar pufos	Quercus pubescens	B	St.p
Stejar brumăriu	Quercus pedunculiflora	B	St.b
Cer	Quercus cerris	B	Ce
Gârniță	Quercus frainetto	B	Gî
Gorun	Quercus petraea	B	Go
Fag	Fagus sylvatica	B	Fa
Păr sălbatic	Pirus pyraeaster	-	Pă
Cireș sălbatic	Prunus avium	B	Ci
Măr	Malus sylvestris	-	Mă
Nuc comun	Juglans regia	B	Nu
Mesteacăn	Betula pendula	B	Me
Ulm de camp	Ulmus minor	B	Ul.c
Ulm de Turkestan	Ulmus pumila	B	Ul.t
Ulm de munte	Ulmus glabra	B	Ul.m
Tei argintiu	Tilia tomentosa	B	Te.a
Tei de deal (pucios)	Tilia cordata	B	Te.p
Tei cu frunza mare	Tilia platyphyllos	B	Te.m
Anin negru	Alnus glutinosa	B	An.n
Anin alb	Alnus incana	B	An
Mojdrean	Fraxinus ornus	B	Mj
Frasin comun	Fraxinus excelsior	B	Fr
Frasin cu frunză îngustă	Fraxinus angustifolia	B	Fr.î
Frasin pufos	Fraxinus pallsiaie	-	Fr.p
Salcie albă	Salix alba	B	Sa
Salcie căprească	Salix caprea	-	Sa.c
Salcie plesnitoare	Salix fragilis	-	Sa.p
Salcâm	Robinia pseudoacacia	B	Sc
Glădiță	Gleditsia triacanthos	B	Gl
Carpen	Carpinus betulus	B	Ca
Cărpiniță	Carpinus orientalis	-	Cr
Castan	Castanea sativa	-	Cas

 Direcția Plăți Directe - Sector Vegetal	APIA-Agenția de Plăți și Intervenție pentru Agricultură Ghidul solicitantului pentru accesarea Schemei de ajutor de stat „Sprijin pentru prima împădurire și crearea de suprafețe împădurite” – sesiunea 5/2020 Cod: DPD sv SFEADRv/M8	Ediția I
		Pagina 85 din 164

Plop alb	Populus alba	B	Pl
Plop negru	Populus nigra	B	Pl.n
Paltin de câmp	Acer platanoides	B	Pa
Paltin de munte	Acer pseudoplatanus	B	Pa.m
Arțar tătaresc	Acer tataricum	B	Ar
Jugastru	Acer campestre	B	Ju
Scoruș	Sorbus aucuparia	-	Sr
Sorb	Sorbus torminalis	B	Sb
Molid	Picea abies	B	Mo
Brad	Abies alba	B	Br
Larice	Larix decidua	B	La
Pin silvestru	Pinus sylvestris	B	Pi
Pin negru	Pinus nigra	B	Pi.n
Zâmbru (pin cembra)	Pinus cembra	B	Pi.c
Ienupăr	Juniperus communis	B	Ip

ARBUȘTI

Denumire populară	Denumire latină	Specii de bază	Simbol
Alun	Corylus avellana	-	Al
Alun turcesc	Crylus colurna	-	Al.t
Păducel	Crataegus monogyna	-	Pd
Corn	Cornus mas	-	Co
Coacăz negru	Ribes nigrum	-	Czn
Măceș	Rosa canina	-	Mc
Călin	Viburnum opulus	-	Că
Liliac	Syringa vulgaris	-	Ll
Cătină albă	Hippophae rhamnoides	-	Ct
Lemn câinesc	Ligustrum vulgare	-	Lc
Scumpie	Cotinus coggyria	-	Sp
Sălcioară	Eleagnus angustifolia	-	Sl
Sânger	Cornus sanguinea	-	Sî
Cătină roșie	Tamarix ramosissima	-	Ct.r
Pațachină	Rhamnus frangula	-	Pt
Jneapăn	Pinus mugo	B	Jn
Vișin	Prunus cerasus	-	Vi

II. Speciile forestiere de arbori și arbuști utilizate în lucrările de împăduriri în cadrul măsurii, **pentru realizarea de perdele forestiere de protecție** sunt:

Denumire populară	Denumire latină	Specii de bază	Simbol
Stejar pedunculat	Quercus robur	B	St



Direcția Plăți Directe -
Sector Vegetal

APIA-Agenția de Plăți și Intervenție pentru Agricultură
Ghidul solicitantului pentru accesarea Schemei de ajutor de stat
„Sprijin pentru prima împădurire și crearea de suprafețe
împădurite” – sesiunea 5/2020
Cod: DPD sv SFEADRv/M8

Ediția I

Pagina 86 din 164

Stejar pufos	Quercus pubescens	B	St.p
Stejar brumăriu	Quercus pedunculiflora	B	St.b
Cer	Quercus cerris	B	Ce
Măr	Malus sylvestris	-	Mă
Nuc comun	Juglans regia	B	Nu
Ulm de Turkestan	Ulmus pumila	B	Ul.t
Tei argintiu	Tilia tomentosa	B	Te.a
Tei de deal (pucios)	Tilia cordata	B	Te.p
Tei cu frunza mare	Tilia platyphyllos	B	Te.m
Salcâm	Robinia pseudoacacia	B	Sc
Glădiță	Gleditsia triacanthos	B	Gl
Paltin de camp	Acer platanoides	B	Pa
Paltin de munte	Acer pseudoplatanus	B	Pa.m
Arțar tăărăsc	Acer tataricum	B	Ar
Jugastru	Acer campestre	B	Ju
Pin negru	Pinus nigra	B	Pi.n
Vișin turcesc	Prunus mahaleb	B	Vi.t
Păducel	Crataegus monogyna	-	Pd
Sânger	Cornus sanguinea	-	Sâ
Scumpia	Cotynus coggygria	-	Sp
Liliac	Syringa vulgaris	-	Ll
Cătină roșie	Tamarix ramosissima	B	Ct.r
Sălcioară	Eleagnus angustifolia	B	Sl
Oțetarul roșu	Rhus typhina	-	Ot
Socul negru	Sambucus nigra	-	So.n
Maclura	Maclura pomifera	-	Mr

 Direcția Plăți Directe - Sector Vegetal	APIA-Agenția de Plăți și Intervenție pentru Agricultură Ghidul solicitantului pentru accesarea Schemei de ajutor de stat „Sprijin pentru prima împădurire și crearea de suprafețe împădurite” – sesiunea 5/2020 Cod: DPD sv SFEADRv/M8	Ediția I
		Pagina 87 din 164

Anexa 9 – Declarație – acord pentru accesarea schemei

DECLARAȚIE - ACORD

privind accesarea SCHEMEI DE AJUTOR DE STAT

" Sprijin pentru prima împădurire și crearea de suprafețe împădurite ",
afereză Măsurii 8 „Investiții în dezvoltarea zonelor împădurite și îmbunătățirea viabilității
pădurilor”, Submăsura 8.1 „Împăduriri și crearea de suprafețe împădurite” din cadrul
PNDR 2014-2020

Subsemnatul/Subsemnata _____, cu domiciliul în județul _____, localitatea _____, CNP _____, în calitate de proprietar/administrator* al terenurilor situate în Județul _____, UAT (SIRUTA) _____, blocul fizic nr. _____, parcelele _____, în suprafață totală de _____ ha, identificate în Nota de constatare nr. _____ eliberată de Centrul Județean APIA _____, sau reprezentant** al proprietarului/administratorului terenurilor menționate anterior, cunoscând dispozițiile art. 326 din Codul penal, cu privire la falsul în declarații, declar pe proprie răspundere că:

- sunt de acord ca dna/dl./forma de asociere simplă fără personalitate juridică/persoana juridică/PFA/ÎI/ÎF (nume prenume/denumire) _____, cu domiciliul/sediul social în județul/sector _____, localitatea _____, str. _____, nr. ____, bloc ____, scara ____, etaj ____, apart. ____, CNP/CUI/CF _____, înregistrată în Registrul Comerțului/Registrul Asociațiilor și Fundațiilor/Registrul Societăților Agricole cu nr. _____, să împădurească terenurile menționate anterior prin accesarea Schemei de ajutor de stat " Sprijin pentru prima împădurire și crearea de suprafețe împădurite", afereză Măsurii 8 „Investiții în dezvoltarea zonelor împădurite și îmbunătățirea viabilității pădurilor”, Submăsura 8.1 „Împăduriri și crearea de suprafețe împădurite” din cadrul PNDR 2014 – 2020 (denumită în continuare Schema de ajutor de stat), respectiv să realizeze plantații forestiere sub forma de trupuri de pădure și/sau perdele forestiere de protecție în condițiile prevăzute de proiectul tehnic de împădurire întocmit conform prevederilor documentelor de implementare a Schemei de ajutor de stat;

- sunt de acord ca plantațiile forestiere înființate în baza Schemei de ajutor de stat să fie menținute cel puțin pe perioada de implementare a angajamentului încheiat în baza Schemei de ajutor de stat, respectând condițiile prevăzute de Schema de ajutor de stat, inclusiv cele referitoare la realizarea lucrărilor de înființare și întreținere a plantațiilor și îngrijire a arboretelor;

- am luat la cunoștință că dacă suprafața de pădure creată în baza schemei este defrișată pe parcursul derulării sau după finalizarea angajamentului, cu excepția situațiilor de forță majoră, aceasta nu va mai beneficia de nicio plată acordată pe suprafață agricolă prin intermediul IACS până la vârsta exploatabilității precizată în proiectul tehnic.

- nu beneficiez și nici nu voi face demersuri pentru obținerea de sprijin financiar prin FEAGA, bugetul național, Fonduri ESI precum și alte fonduri publice pentru suprafața de teren destinată împăduririi, cu următoarele excepții:

 Direcția Plăți Directe - Sector Vegetal	APIA-Agenția de Plăți și Intervenție pentru Agricultură Ghidul solicitantului pentru accesarea Schemei de ajutor de stat „Sprijin pentru prima împădurire și crearea de suprafețe împădurite” – sesiunea 5/2020 Cod: DPD sv SFEADRv/M8	Ediția I
		Pagina 88 din 164

- voi putea beneficia de plățile directe pe suprafață acordate în baza Regulamentului (UE) nr. 1307/2013 aferente campaniei anului în care se inițiază lucrările de înființare a plantației în condițiile prevăzute în Ghidul solicitantului;
- voi putea beneficia de plățile directe pe suprafață acordate în baza Regulamentului (UE) 1307/2013 pentru suprafețele împădurite eligibile;
- voi putea beneficia de plățile compensatorii acordate pe suprafață prin măsurile de dezvoltare rurală pentru care sunt eligibil conform prevederilor schemei de ajutor de stat "Sprijin pentru prima împădurire și crearea de suprafețe împădurite".

Nume și prenume proprietar / administrator/ reprezentant: _____

Semnătură și ștampilă (după caz): _____

Data: _____

* Gestionar de prim rang în numele statului (ex. Agenția Domeniilor Statului).

** Se va prezenta documentul care certifică calitatea de reprezentant.

 Direcția Plăți Directe - Sector Vegetal	APIA-Agenția de Plăți și Intervenție pentru Agricultură Ghidul solicitantului pentru accesarea Schemei de ajutor de stat „Sprijin pentru prima împădurire și crearea de suprafețe împădurite” – sesiunea 5/2020 Cod: DPD sv SFEADRv/M8	Ediția I
		Pagina 89 din 164

Anexa 10 – Cerere de sprijin

Operator de date cu caracter personal: 9596

Județul	Nr. cerere și data din <i>Registrul electronic de înregistrare al cererilor</i>
Centrul Județean APIA	ȘTAMPILA (data primirii cererii la Centrul județean APIA)
Numele și Prenumele funcționarului APIA care primește cererea	Semnătura funcționarului care primește cererea
Nr. Unic de identificare solicitant	Număr, data și ora închiderii cererii în IPA Online/aplicația electronică M8

CERERE DE SPRIJIN aferentă sesiunii..... anul.....

SCHEMA DE AJUTOR DE STAT

"Sprijin pentru prima împădurire și crearea de suprafețe împădurite",
 aferentă Măsurii 8 „Investiții în dezvoltarea zonelor împădurite și îmbunătățirea viabilității pădurilor, Submăsura 8.1
 „Împăduriri și crearea de suprafețe împădurite”

Titlul Proiectului tehnic de împădurire

.....

I. DATE DE IDENTIFICARE SOLICITANT

PERSOANE FIZICE și FORME DE ASOCIERE SIMPLĂ FĂRĂ PERSONALITATE JURIDICĂ: *)

01. Nume persoană fizică / administrator formă de asociere simplă	02. Prenume persoană fizică / administrator formă de asociere simplă
03. CNP	
04. Denumire formă de asociere simplă	
05. Cod țară și nr. act identitate/pașaport (altă cetățenie)	
06. Categoria fermier activ Da <input type="checkbox"/> Nu <input type="checkbox"/>	

PERSOANE JURIDICE și PFA / ÎÎ/ ÎF:*)

07. Denumire Persoană juridică/ PFA/ ÎÎ/ ÎF	
08. Cod unic identificare (CUI) / Cod fiscal (CF)	
09. Număr de înregistrare în registrul comerțului/Registrul asociațiilor și fundațiilor/Registrul societăților agricole	
10. Nume administrator/ reprezentant	11. Prenume administrator/ reprezentant
12. CNP administrator/ reprezentant	
13. Cod țară și nr. act identitate/pașaport (pentru administrator cu altă cetățenie)	
14. Categoria fermier activ Da <input type="checkbox"/> Nu <input type="checkbox"/>	
15. Tip de organizare	

 Direcția Plăți Directe - Sector Vegetal	APIA-Agenția de Plăți și Intervenție pentru Agricultură Ghidul solicitantului pentru accesarea Schemei de ajutor de stat „Sprijin pentru prima împădurire și crearea de suprafețe împădurite” – sesiunea 5/2020 Cod: DPD sv SFEADRv/M8	Ediția I
		Pagina 90 din 164

SEDIUL SOCIAL AL SOCIETĂȚII / ADRESA DE DOMICILIU:*)

16. Județ /Sector	17 Localitate*)se completează comună și sat, după caz.				
	17.1 Oraș/comună			17.2 Sat	
18. Strada	19. Nr.	20. Cod poștal	21. Bl.	22. Sc.	23. Ap.
24. Telefon mobil	25. Telefon/Fax		26. E-mail		

ÎMPUTERNICIT (pentru cazurile în care cererea este depusă prin împuternicit))**

27. Nume	28. Prenume												
29. CNP													
30. Nr. și data împuternicirii/procurii notariale													

DATE REFFERITOARE LA DREPTUL DE PROPRIETATE*)

31. Solicitant Public	<input type="checkbox"/>	32. UAT (Comuna, Oraș, Municipiu)	<input type="checkbox"/>
33. Solicitant Privat	<input type="checkbox"/>		
34. Teren proprietate a statului	<input type="checkbox"/>	35. Teren proprietate UAT(Comună, Oraș, Municipiu)	<input type="checkbox"/>
36. Teren proprietate privată	<input type="checkbox"/>		

II. DATE DESPRE EXPLOATAȚIA AGRICOLĂ - SECTOR VEGETAL*)**

37. Am depus cerere unică de plată Campania 2020	Da <input type="checkbox"/>	Nu <input type="checkbox"/>
38. Cererea unică de plată ***)	Nr...../.....	

Notă:

Câmpurile notate cu „* ” se completează OBLIGATORIU.

Câmpurile notate cu „ ” se completează dacă este cazul.**

Câmpurile notate cu „* ” se completează în cazul în care solicitantul are cerere unică de plată depusă la APIA pentru campania în curs.**

Semnătura titular cerere / împuternicit, administrator desemnat / împuternicit (și ștampilă, după caz)

_____ Data _____

III. A. DECLARAȚIE DE SUPRAFAȚĂ

ID solicitant _____

Nume și prenume / Denumire: _____ Titlul proiectului de împădurire

1.Categoria plantației forestiere - perdele forestiere de protecție

Nr. Crt.	Județ	Localitate Comună / Oraș	Cod Sîruta	Nr. unitate amenajistică (u.a.)**	Suprafață Unitate amenajistică - ha-	Nr. Bloc Fizic	Nr. Parcelă	Suprafață totală parcelă - ha-	Suprafață parcelă inclusă în u.a. - ha-	Categorie parcelă (teren agricol / neagricol)	Formă de relief			Număr zonă compactă***	Prima 1		Prima 2			Cod categorie de folosință parcelă	Vârsta explotabilității
											Câmpie	Deal	Munte		Proiect și înființare	Împrejmuire	Intretinere	Ingrrijire	Pierdere de venit		
0	1	2	3	4	5	6	7	8	9	10	11			12	13	14	15	16	17	18	19
		TOTAL Suprafață agricolă din care:																			
		TOTAL Suprafață Câmpie																			
		TOTAL Suprafață Deal																			
		TOTAL Suprafață Munte																			
		TOTAL Suprafață neagricolă																			
		TOTAL Suprafață Câmpie																			
		TOTAL Suprafață Deal																			
		TOTAL Suprafață Munte																			
		TOTAL suprafață zone compacte împrejmuite din care:																			
		Suprafață zonă compactă împrejmuită 1																			
		Suprafață zonă compactă împrejmuită 2																			

2. Categoria plantației forestiere - trupuri de pădure

Nr. Crt.	Județ	Localitate Comună / Oraș	Cod Sîruta	Nr. unitate amenajistică (u.a.) ^{1,2}	Suprafață Unitate amenajistică - ha-				Nr. Bloc Fizic	Nr. Parcelă	Suprafață totală parcelă - ha-				Suprafață parcelă inclusă în u.a. - ha-				Categorie parcelă (teren agricol / neagricol)	Formă de relief			Număr zonă compactă ^{3,4}	Prima 1		Prima 2			Cod categorie de folosință parcelă	Vârsta exploatabilității	
					Câmpie	Deal	Munte	Proiect și înființare			Împrejmuire	Intretinere	Îngrijire	Pierdere de venit																	
0	1	2	3	4	5				6	7	8				9				10	11			12	13	14	15	16	17	18	19	
		TOTAL Suprafață agricolă din care:																													
		TOTAL Suprafață Câmpie																													
		TOTAL Suprafață Deal																													
		TOTAL Suprafață Munte																													
		TOTAL Suprafață neagricolă																													
		TOTAL Suprafață Câmpie																													
		TOTAL Suprafață Deal																													
		TOTAL Suprafață Munte																													
		TOTAL suprafață zone compacte împrejmuite din care:																													
		Suprafață zonă compactă împrejmuită 1																													
		Suprafață zonă compactă împrejmuită 2																													
		TOTAL GENERAL SUPRAFAȚĂ																													

 Direcția Plăți Directe - Sector Vegetal	APIA-Agenția de Plăți și Intervenție pentru Agricultură Ghidul solicitantului pentru accesarea Schemei de ajutor de stat „Sprijin pentru prima împădurire și crearea de suprafețe împădurite” – sesiunea 5/2020 Cod: DPD sv SFEADRv/M8	Ediția I
		Pagina 94 din 164

**Se declară toate parcelele agricole/neagricole conform Notei de constatare (Anexa 4);*

*** Se declară numărul unității amenajistice din proiectul tehnic de împădurire;*

- suprafața minimă împădurită în cazul plantațiilor cu trup de pădure este de 1 ha, iar suprafața minimă compactă este de 0,5 ha;

**** se va insera numărul zonei compacte conform numerotării din procesul de evaluare a cererilor de sprijin (de la 1... la n) și conform amplasamentelor parcelelor din IPA Online.*

În cazul în care se va solicita împădurirea terenurilor atât cu perdea de protecție forestieră cât și cu trupuri de pădure, se vor completa tabele distincte pentru fiecare categorie de plantație.

Semnătura titular cerere / împuternicit, administrator desemnat / împuternicit (și ștampilă, după caz) _____ Data _____

 Direcția Plăți Directe - Sector Vegetal	APIA-Agenția de Plăți și Intervenție pentru Agricultură Ghidul solicitantului pentru accesarea Schemei de ajutor de stat „Sprijin pentru prima împădurire și crearea de suprafețe împădurite” – sesiunea 5/2020 Cod: DPD sv SFEADRv/M8	Ediția I	Nr de ex.: 1
		Pagina 95 din 164	
		Exemplar nr. 1	

III.B. Valoarea publică estimată

Valoarea maximă a sprijinului public pentru un proiect acordat în baza prezentei scheme, care înglobează toate costurile standard aferente Primelor 1 și 2 care vor fi plătite pe toată durata de aplicare a angajamentului, este de 7.000.000 euro/proiect.

Calculul valorilor sprijinului pe componente se efectuează în Tabelul nr. 2 utilizându-se nivelul costurilor standard pentru lucrările de împădurire precizate în Tabelul nr.1 de mai jos :

Tabel nr. 1- Nivelul costurilor standard pentru lucrările de împădurire:

EUR/ha		Terenuri agricole			Terenuri neagricole		
		Câmpie	Deal	Munte	Câmpie	Deal	Munte
Prima 1 (rândul 1+rândul 2 + rândul 3*)							
1	Proiect tehnic	Cost elaborare proiect (Conform formulei 1)	Cost elaborare proiect (Conform formulei 1)	Cost elaborare proiect (Conform formulei 1)	Cost elaborare proiect (Conform formulei 1)	Cost elaborare proiect (Conform formulei 1)	Cost elaborare proiect (Conform formulei 1)
2	Înființare	3994	2528	2619	4393	2639	2730
3	Împrejmuire	2081	2081	2081	2081	2081	2081
Prima 2 (rândul 4...9* + rândul 10...11* + rândul 12*)							
* în funcție de anul de aplicare și/sau de solicitarea beneficiarului							
Lucrări de întreținere (maximum 6 ani)							
4	Întreținere anul 1	1138	1443	487	1138	1443	487
5	Întreținere anul 2	2423	1923	1295	2423	1923	1295
6	Întreținere anul 3	1671	1438	1198	1671	1438	1198
7	Întreținere anul 4	899	834	109	899	834	109
8	Întreținere anul 5	632	465	109	632	465	109
9	Întreținere anul 6	632	465	55	632	465	55
Lucrări de îngrijire (2 ani)							
10	Îngrijire 1	191	191	191	191	191	191
11	Îngrijire 2	157	157	262	157	157	262
Compensații pentru acoperirea pierderilor de venit agricol (12 ani)							
12	Marja netă standard	190	190	190	-	-	-

 Direcția Plăți Directe - Sector Vegetal	APIA-Agenția de Plăți și Intervenție pentru Agricultură Ghidul solicitantului pentru accesarea Schemei de ajutor de stat „Sprijin pentru prima împădurire și crearea de suprafețe împădurite” – sesiunea 5/2020 Cod: DPD sv SFEADRv/M8	Ediția I
		Pagina 96 din 164

Tabelul nr.2

Valori în euro	Terenuri agricole			Terenuri neagricole			TOTAL
	Câmpie	Deal	Munte	Câmpie	Deal	Munte	
Prima 1							
1	Proiect tehnic						
2	Înființare plantație						
3	Împrejmuirea plantației						
	Total Prima 1						
Prima 2							
Lucrări de întreținere							
4	Întreținere anul 1						
5	Întreținere anul 2						
6	Întreținere anul 3						
7	Întreținere anul 4						
8	Întreținere anul 5						
9	Întreținere anul 6						
	Total lucrări întreținere						
Lucrări de îngrijire							
10	Îngrijire 1						
11	Îngrijire 2						
	Total lucrări îngrijire						
Compensații pentru pierderea de venit							
12	Marja netă standard				X	X	X
	Total Prima 2						
13	TOTAL BUGET INDICATIV						
14	Limitare la 7.000.000 euro/ proiect						X

Semnatura titular cerere/împuternicit/ reprezentant, administrator desemnat / (și ștampilă, după caz)

_____ Data _____

 Direcția Plăți Directe - Sector Vegetal	APIA-Agenția de Plăți și Intervenție pentru Agricultură Ghidul solicitantului pentru accesarea Schemei de ajutor de stat „Sprijin pentru prima împădurire și crearea de suprafețe împădurite” – sesiunea 5/2020 Cod: DPD sv SFEADRv/M8	Ediția I
		Pagina 97 din 164

IV. DECLARAȚII PRIVIND CONDIȚIILE ȘI MODALITĂȚILE DE ACORDARE A SPRIJINULUI AFERENT SCHEMEI DE AJUTOR DE STAT „SPRIJIN PENTRU PRIMA ÎMPĂDURIRE ȘI CREAREA DE SUPRAFEȚE ÎMPĂDURITE”

Subsemnatul, în calitate de solicitant/împuternicit, cunoscând prevederile și sancțiunile prevăzute de art.326 din Codul penal pentru declarații necorespunzătoare adevărului, declar că:

<input type="checkbox"/>	Am luat cunoștință de prevederile Ordinului MADR nr. 857/2016 de aprobare a Schemei de ajutor de stat "Sprijin pentru prima împădurire și crearea de suprafețe împădurite", cu modificările și completările ulterioare și ale fișei tehnice a Măsurii 8 „Investiții în dezvoltarea zonelor împădurite și îmbunătățirea viabilității pădurilor”, Submăsura 8.1 „Împăduriri și crearea de suprafețe împădurite” din PNDR 2014-2020, cu modificările și completările ulterioare
<input type="checkbox"/>	Depun la APIA o singură cerere de sprijin în cadrul unei sesiuni de depunere a cererilor de sprijin însoțită de Avizul GF pentru proiectul tehnic de împădurire – Anexa 28 și Fișa rezumativă a proiectului tehnic de împădurire – Anexa 7 în termenele comunicate pe pagina de internet APIA și anual o singură cerere de plată (în cazul în care dosarul cererii de sprijin este declarat eligibil ca urmare a selecției dosarelor), indiferent dacă parcelele pe care le împăduresc sunt situate în localități/județe diferite
<input type="checkbox"/>	Prezint la depunerea cererii de sprijin, documentele necesare care dovedesc că terenurile sunt la dispoziția mea
<input type="checkbox"/>	Identific, delimitez și localizez parcelele propuse pentru împădurire în aplicația electronică GIS, pusă la dispoziție de către APIA, care permite prelucrarea datelor spațiale și alfa numerice privind suprafețele declarate la depunerea cererii de sprijin
<input type="checkbox"/>	La momentul completării declarației de suprafață aferentă anului de cerere 2020 am avut la dispoziție suprafețele determinate (constatate) în urma controalelor pentru cererea unică de plată depusă anterior (doar dacă fermierul a avut cerere depusă în ultimele două campanii) conform art. 72 din Regulamentul (UE) nr. 1306/2013 cu modificările și completările ulterioare
<input type="checkbox"/>	Am luat la cunoștință că pentru procesul de evaluare și selectare a cererilor de sprijin se aplică prevederile Ordinului MADR nr.362/2016 privind aprobarea <i>Regulamentului de organizare și funcționare al procesului de selecție și al procesului de verificare a contestațiilor pentru cererile de sprijin (ROF)</i> , cu modificările și completările ulterioare
<input type="checkbox"/>	La momentul depunerii cererii de sprijin nu am debite aferente unor ajutoare stat acordate prin APIA și AFIR
<input type="checkbox"/>	Am luat la cunoștință că Agenția de Plăți și Intervenție pentru Agricultură poate solicita, în legătură cu cererea de sprijin, documente suplimentare în orice moment, pe care mă angajez să le prezint în termenele stabilite de aceasta
<input type="checkbox"/>	Mă angajez să consult permanent site-ul APIA (www.apia.org.ro) în vederea obținerii în timp real a rezultatelor procesului de evaluare și selecție a cererilor de sprijin, precum și a altor informații relevante
<input type="checkbox"/>	În cazul în care după depunerea cererii de sprijin au intervenit modificări ale informațiilor declarate (de ex: schimbări referitoare la datele de identificare ale beneficiarului, contul bancar etc.), le comunic în scris la APIA în termen de 15 zile calendaristice de la modificare
<input type="checkbox"/>	În cazul în care refuz efectuarea controlului pe teren, cererea de plată va fi respinsă de la plată pentru anul în curs conform art. 59 alin. 7 din Regulamentul (UE) nr. 1306/2013 cu modificările și completările ulterioare

 Direcția Plăți Directe - Sector Vegetal	APIA-Agenția de Plăți și Intervenție pentru Agricultură Ghidul solicitantului pentru accesarea Schemei de ajutor de stat „Sprijin pentru prima împădurire și crearea de suprafețe împădurite” – sesiunea 5/2020 Cod: DPD sv SFEADRv/M8	Ediția I
		Pagina 98 din 164

<input type="checkbox"/>	Am luat la cunoștință că în situația în care sunt eligibil numai pentru acordarea Primei 1, voi continua să implementez prevederile Proiectului tehnic de împădurire referitoare la lucrările de întreținere și îngrijire a plantației și voi accepta controalele efectuate de APIA, AFIR, Garda Forestieră
<input type="checkbox"/>	Voi permite structurilor de control de la nivelul MADR, APIA, AFIR, Comisiei Europene, Curții de Conturi Europene, Curții de Conturi a României și altor structuri competente să verifice informațiile din dosarul cererii de sprijin și al cererilor de plată precum și a documentelor aflate în legătură cu acestea
<input type="checkbox"/>	Am luat la cunoștință că nu beneficiaz de nicio plată dacă se stabilește că au fost create artificial condiții pentru obținerea plăților aferente ajutorului de stat, cu scopul de a obține un avantaj contrar obiectivelor respectivei măsuri conform art. 60 din Regulamentul (UE) nr. 1306/2013 cu modificările și completările ulterioare
<input type="checkbox"/>	Am luat la cunoștință că nerespectarea condițiilor de eligibilitate pentru acordarea ajutorului de stat pentru Măsura 8 din PNDR 2014-2020 precum și înscrierea cu intenție în formularul de cerere și/sau în documentele aferente cererii, a informațiilor incomplete/neconforme cu realitatea, atrage după sine sancțiuni de natură financiară și/sau penală, după caz
<input type="checkbox"/>	Am luat la cunoștință că în cazul constatării unor nereguli/fraude, APIA poate întreprinde demersurile necesare recuperării sumelor acordate necuvenit conform art. 63 din Regulamentul (UE) nr. 1306/2013 și/sau aplică prevederile O.U.G. nr. 66/2011, cu modificările și completările ulterioare
<input type="checkbox"/>	Am luat la cunoștință că falsul în declarații se pedepsește conform Legii nr. 286/2009 privind Codul penal, cu modificările și completările ulterioare, iar datele înscrise în formularul de cerere de sprijin și în documentele anexate sunt reale, corecte, complete
<input type="checkbox"/>	Sunt de acord ca datele din cererea de sprijin și documentele anexate să fie introduse în baza de date IACS (administrată de APIA conform art. 67, 68 din Regulamentul (UE) nr. 1306/2013 cu modificările și completările ulterioare), verificate (conform art. 74 din Regulamentul (UE) nr. 1306/2013) și transmise autorităților responsabile în vederea elaborării de studii statistice și evaluări economice
<input type="checkbox"/>	Sunt de acord ca datele prevăzute la art. 111 și 112 din Regulamentul (UE) nr.1306/2013 cu modificările și completările ulterioare în legătură cu beneficiarii plăților să fie publicate ex-post anual pe site-ul APIA și să poată fi prelucrate de către organisme de audit și de investigare ale Uniunii și ale României în vederea protejării intereselor financiare ale Uniunii, potrivit prevederilor art. 113 din același regulament

Semnatura titular cerere/împuternicit/ reprezentant, administrator desemnat / (și ștampilă, după caz)

_____ **Data** _____

 Direcția Plăți Directe - Sector Vegetal	APIA-Agenția de Plăți și Intervenție pentru Agricultură Ghidul solicitantului pentru accesarea Schemei de ajutor de stat „Sprijin pentru prima împădurire și crearea de suprafețe împădurite” – sesiunea 5/2020 Cod: DPD sv SFEADRv/M8	Ediția I
		Pagina 99 din 164

V. DOCUMENTE ATAȘATE CERERII DE SPRIJIN:

Categoriile de solicitanți	Documente		Bifați
Persoane fizice	Cartea de identitate /buletinul de identitate a persoanei fizice titular și a/al împuternicitului, dacă este cazul;	Copie	<input type="checkbox"/>
	Pașaport: în cazul în care titularul cererii de sprijin/împuternicitul este cetățean străin;	Copie	<input type="checkbox"/>
	Procură notarială pentru împuternicitul persoanei fizice în relația cu APIA, în scopul și pentru perioada pentru care a fost emisă împuternicirea, dacă este cazul;	Original	<input type="checkbox"/>
	Acte de proprietate asupra terenului: titlu de proprietate, contract de vânzare-cumpărare, proces verbal de punere în posesie, după caz;	Copie	<input type="checkbox"/>
	Extras de carte funciară și inventarul de coordonate al parcelelor, în cazul în care solicitantul are înscrise în cartea funciară terenurile propuse pentru împădurire;	Original	<input type="checkbox"/>
	Declarație privind înscrierea în cartea funciară a terenului propus pentru împădurire, în cazul în care terenul nu este înscris în cartea funciară – Anexa 29 ;	Original	<input type="checkbox"/>
	Alte documente privind dreptul de utilizare a terenului: contracte de arendă, de concesiune, de comodat etc.;	Copie	<input type="checkbox"/>
	Adeverința de la Primărie privind identificarea și modul de utilizare a terenului – Anexa 14 la Ghidul solicitantului ;	Original	<input type="checkbox"/>
	Adeverință eliberată de Primăria pe raza căreia se află terenul propus spre împădurire prin care se confirmă că pe terenul respectiv nu există solicitări privind reconstituirea dreptului de proprietate. Adeverința va fi depusă numai în cazul în care terenul propus spre împădurire se află în proprietatea publică sau privată a statului sau a unităților administrativ-teritoriale;	Original	<input type="checkbox"/>
	Nota de constatare APIA – Anexa 4 la Ghidul solicitantului ;	Copie	<input type="checkbox"/>
	Avizul GF privind neinclusiunea terenurilor în perimetre de ameliorare în baza Legii nr. 100/2010 <i>privind împădurirea terenurilor degradate</i> , precum și în Programul național de realizare a perdelelor forestiere pentru protecția autostrăzilor și drumurilor naționale prevăzut în Legea nr. 289/2002 <i>privind perdelele forestiere de protecție</i> , republicată;	Original	<input type="checkbox"/>
	Declarație privind situația terenului - Anexa 5 la Ghidul solicitantului ;	Original	<input type="checkbox"/>
	Adeverință de la Consiliul județean - Anexa 6b la Ghidul solicitantului ;	Original	<input type="checkbox"/>
	Declarație – Acord privind accesarea schemei de ajutor de stat "Sprijin pentru prima împădurire și crearea de suprafețe împădurite" - Anexa 9 la Ghidul solicitantului ;	Copie	<input type="checkbox"/>

 Direcția Plăți Directe - Sector Vegetal	APIA-Agenția de Plăți și Intervenție pentru Agricultură Ghidul solicitantului pentru accesarea Schemei de ajutor de stat „Sprijin pentru prima împădurire și crearea de suprafețe împădurite” – sesiunea 5/2020 Cod: DPD sv SFEADRv/M8	Ediția I
		Pagina 100 din 164

	Documentul emis de autoritatea competentă pentru protecția mediului prin care solicitantul este informat, în baza solicitării (notificării) emiterii acordului de mediu, că solicitarea <i>s-a clasat, s-a respins sau a fost emisă decizia privind etapa de evaluare inițială SAU</i> Acordul de mediu și, după caz, Avizul Natura 2000, în cazul în care acestea au fost emise;	Copie	<input type="checkbox"/>
	Atestatul persoanei fizice/juridice care a elaborat proiectul tehnic de împădurire;	Copie	<input type="checkbox"/>
	Avizul GF pentru proiectul tehnic de împădurire – Anexa 28 ;	Original	<input type="checkbox"/>
	Fișa rezumativă a proiectului tehnic de împădurire- Anexa 7 la Ghidul solicitantului ;	Original	<input type="checkbox"/>
	Declarație pe propria răspundere referitoare la renunțarea la orice altă formă de sprijin în perioada derulării angajamentului pentru schema de ajutor de stat "Sprijin pentru prima împădurire și crearea de suprafețe împădurite" - Anexa 3 la Ghidul solicitantului ;	Original	<input type="checkbox"/>
Entități fără personalitate juridică: Persoane fizice autorizate – PFA Întreprindere Individuală - (ÎI) Întreprindere familială – (ÎF)	Cartea de identitate /buletinul de identitate a persoanei fizice autorizate (PFA)/ întreprinzătorului persoană fizică titulară (ÎI), reprezentantului desemnat (ÎF) și a/al împuternicitului, dacă este cazul;	Copie	<input type="checkbox"/>
	Pașaport: în cazul în care titularul cererii de sprijin/reprezentantul desemnat/împuternicitul este cetățean străin;	Copie	<input type="checkbox"/>
	Procură notarială pentru împuternicitul persoanei fizice autorizate (PFA)/ întreprinzătorului persoană fizică titulară (ÎI)/ reprezentantului desemnat (ÎF) în relația cu APIA, în scopul și pentru perioada pentru care a fost emisă împuternicirea, dacă este cazul;	Original	<input type="checkbox"/>
	Procură specială pentru reprezentantul desemnat de ÎF în relația cu APIA, în scopul și pentru perioada pentru care a fost emisă, semnată de toți membrii întreprinderii și copii CI/BI ale acestora atașate;	Original	<input type="checkbox"/>
	Certificatul de înregistrare la Oficiul Național al Registrului Comerțului (ONRC);	Copie	<input type="checkbox"/>
	Acordul de constituire pentru ÎF;	Copie	<input type="checkbox"/>
	Acte de proprietate: titlu de proprietate, contract de vânzare-cumpărare, proces verbal de punere în posesie, după caz;	Copie	<input type="checkbox"/>
	Extras de carte funciară și inventarul de coordonate al parcelelor, în cazul în care solicitantul are înscrise în cartea funciară terenurile propuse pentru împădurire;	Original	<input type="checkbox"/>
Declarație privind înscrierea în cartea funciară a terenului propus pentru împădurire, în cazul în care terenul nu este înscris în cartea funciară – Anexa 29 ;	Original	<input type="checkbox"/>	

 Direcția Plăți Directe - Sector Vegetal	APIA-Agenția de Plăți și Intervenție pentru Agricultură Ghidul solicitantului pentru accesarea Schemei de ajutor de stat „Sprijin pentru prima împădurire și crearea de suprafețe împădurite” – sesiunea 5/2020 Cod: DPD sv SFEADRv/M8	Ediția I
		Pagina 101 din 164

	Alte documente privind dreptul de utilizare a terenului: contracte de arendă, de concesiune, de comodat etc.;	Copie	<input type="checkbox"/>
	Adeverința de la Primărie privind identificarea și modul de utilizare a terenului – Anexa 14 ;	Original	<input type="checkbox"/>
	Nota de constatare APIA – Anexa 4 ;	Copie	<input type="checkbox"/>
	Avizul GF privind neincluderea terenurilor în perimetre de ameliorare în baza Legii nr. 100/2010 <i>privind împădurirea terenurilor degradate</i> , precum și în Programul național de realizare a perdelelor forestiere pentru protecția autostrăzilor și drumurilor naționale prevăzut în Legea nr. 289/2002 <i>privind perdelele forestiere de protecție</i> , republicată;	Original	<input type="checkbox"/>
	Declarația pe propria răspundere cu privire la neîncadrarea în categoria "întreprindere în dificultate" " însoțită de Anexa la Declarația pe propria răspundere a reprezentantului întreprinderii privind încadrarea în categoria „întreprindere în dificultate” Anexa 2 la Ghidul solicitantului ;	Original	<input type="checkbox"/>
	Declarație privind situația terenului - Anexa 5 la Ghidul solicitantului ;	Original	<input type="checkbox"/>
	Adeverință de la Consiliul Județean - Anexa 6b la Ghidul solicitantului ;	Original	<input type="checkbox"/>
	Adeverință eliberată de Primăria pe raza căreia se află terenul propus spre împădurire prin care se confirmă că pe terenul respectiv nu există solicitări privind reconstituirea dreptului de proprietate. Adeverința va fi depusă numai în cazul în care terenul propus spre împădurire se află în proprietatea publică sau privată a statului sau a unităților administrativ-teritoriale;	Original	<input type="checkbox"/>
	Declarație – Acord privind accesarea schemei de ajutor de stat "Sprijin pentru prima împădurire și crearea de suprafețe împădurite” - Anexa 9 la Ghidul solicitantului ;	Copie	<input type="checkbox"/>
	Documentul emis de autoritatea competentă pentru protecția mediului prin care solicitantul este informat, în baza solicitării (notificării) emiterii acordului de mediu, că solicitarea <i>s-a clasat, s-a respins</i> sau <i>a fost emisă decizia privind etapa de evaluare inițială SAU</i> Acordul de mediu și, după caz, Avizul Natura 2000, în cazul în care acestea au fost emise;	Copie	<input type="checkbox"/>
	Atestatul persoanei fizice/juridice care a elaborat proiectul tehnic de împădurire;	Copie	<input type="checkbox"/>
	Avizul GF pentru proiectul tehnic de împădurire – Anexa 28 ;	Original	<input type="checkbox"/>
	Fișa rezumativă a proiectului tehnic de împădurire - Anexa 7 la Ghidul solicitantului ;	Original	<input type="checkbox"/>
	Declarație pe propria răspundere referitoare la renunțarea la orice altă formă de sprijin în perioada derulării angajamentului pentru schema de ajutor de stat "Sprijin pentru prima împădurire	Original	<input type="checkbox"/>

 Direcția Plăți Directe - Sector Vegetal	APIA-Agenția de Plăți și Intervenție pentru Agricultură Ghidul solicitantului pentru accesarea Schemei de ajutor de stat „Sprijin pentru prima împădurire și crearea de suprafețe împădurite” – sesiunea 5/2020 Cod: DPD sv SFEADRv/M8	Ediția I
		Pagina 102 din 164

	și crearea de suprafețe împădurite” - <i>Anexa 3 la Ghidul solicitantului;</i>		
Forme de asociere simplă, fără personalitate juridică (cf. Art. 2 din Legea nr. 36/1991, cu modificările și completările ulterioare)	Cartea de identitate /buletinul de identitate a/al reprezentantului desemnat și a/al împuternicitului, dacă este cazul;	Copie	<input type="checkbox"/>
	Pașaport: în cazul în care reprezentantul desemnat/împuternicitul este cetățean străin;	Copie	<input type="checkbox"/>
	Procură notarială pentru împuternicitul reprezentantului titularului în relația cu APIA, în scopul și pentru perioada pentru care a fost emisă împuternicirea, dacă este cazul;	Original	<input type="checkbox"/>
	Contract de societate;	Copie	<input type="checkbox"/>
	Acte de proprietate: titlu de proprietate, contract de vânzare-cumpărare, proces verbal de punere în posesie, după caz;	Copie	<input type="checkbox"/>
	Extras de carte funciară și inventarul de coordonate al parcelelor, în cazul în care solicitantul are înscrise în cartea funciară terenurile propuse pentru împădurire;	Original	<input type="checkbox"/>
	Declarație privind înscrierea în cartea funciară a terenului propus pentru împădurire, în cazul în care terenul nu este înscris în cartea funciară – <i>Anexa 29;</i>	Original	<input type="checkbox"/>
	Alte documente privind dreptul de utilizare a terenului: contracte de arendă, de concesiune, de comodat etc.;	Copie	<input type="checkbox"/>
	Adeverința de la Primărie privind identificarea și modul de utilizare a terenului – <i>Anexa 14 la Ghidul solicitantului;</i>	Original	<input type="checkbox"/>
	Nota de constatare APIA – <i>Anexa 4 la Ghidul solicitantului;</i>	Copie	<input type="checkbox"/>
	Avizul GF privind neincluderea terenurilor în perimetre de ameliorare în baza Legii nr. 100/2010 privind împădurirea terenurilor degradate, precum și în Programul național de realizare a perdelelor forestiere pentru protecția autostrăzilor și drumurilor naționale prevăzut în Legea nr. 289/2002 privind perdelele forestiere de protecție, republicată;	Original	<input type="checkbox"/>
	Declarație privind situația terenului - <i>Anexa 5 la Ghidul solicitantului;</i>	Original	<input type="checkbox"/>
	Adeverință de la Consiliul Județean - <i>Anexa 6b la Ghidul solicitantului;</i>	Original	<input type="checkbox"/>
	Adeverință eliberată de Primăria pe raza căreia se află terenul propus spre împădurire prin care se confirmă că pe terenul respectiv nu există solicitări privind reconstituirea dreptului de proprietate. Adeverința va fi depusă numai în cazul în care terenul propus spre împădurire se află în proprietatea publică sau privată a statului sau a unităților administrativ-teritoriale;	Original	<input type="checkbox"/>

 Direcția Plăți Directe - Sector Vegetal	APIA-Agenția de Plăți și Intervenție pentru Agricultură Ghidul solicitantului pentru accesarea Schemei de ajutor de stat „Sprijin pentru prima împădurire și crearea de suprafețe împădurite” – sesiunea 5/2020 Cod: DPD sv SFEADRv/M8	Ediția I
		Pagina 103 din 164

	Declarație – Acord privind accesarea schemei de ajutor de stat "Sprijin pentru prima împădurire și crearea de suprafețe împădurite" - Anexa 9 la Ghidul solicitantului;	Copie	<input type="checkbox"/>
	Documentul emis de autoritatea competentă pentru protecția mediului prin care solicitantul este informat, în baza solicitării (notificării) emiterii acordului de mediu, că solicitarea <i>s-a clasat, s-a respins</i> sau <i>a fost emisă decizia privind etapa de evaluare inițială SAU</i> Acordul de mediu și, după caz, Avizul Natura 2000, în cazul în care acestea au fost emise;	Copie	<input type="checkbox"/>
	Atestatul persoanei fizice/juridice care a elaborat proiectul tehnic de împădurire;	Copie	<input type="checkbox"/>
	Avizul GF pentru proiectul tehnic de împădurire – Anexa 28;	Original	<input type="checkbox"/>
	Fișa rezumativă a proiectului tehnic de împădurire - Anexa 7 la Ghidul solicitantului;	Original	<input type="checkbox"/>
	Declarație pe propria răspundere referitoare la renunțarea la orice altă formă de sprijin în perioada derulării angajamentului pentru schema de ajutor de stat "Sprijin pentru prima împădurire și crearea de suprafețe împădurite" - Anexa 3 la Ghidul solicitantului;	Original	<input type="checkbox"/>
Persoane juridice de drept privat (societăți comerciale, cooperative agricole, culte religioase, asociații și fundații etc.)	Act de înființare/constituire;	Copie	<input type="checkbox"/>
	Statutul societății/ asociației/fundației etc.;	Copie	<input type="checkbox"/>
	Certificat de înregistrare la Oficiul Național al Registrului Comerțului (ONRC);	Copie	<input type="checkbox"/>
	Hotărâre judecătorească privind înregistrarea persoanei juridice pentru forme asociative;	Copie	<input type="checkbox"/>
	Încheiere privind înscrierea în Registrul Asociațiilor și Fundațiilor, rămasă definitivă/Certificat de înregistrare în Registrul Asociațiilor și Fundațiilor (ONG și ADI)/ a filialelor acestora, după caz;	Copie	<input type="checkbox"/>
	Registrul Inventar privind bunurile mobile și imobile ale societății;	Copie	<input type="checkbox"/>
	Acte de proprietate: titlu de proprietate, contract de vânzare-cumpărare, proces verbal de punere în posesie, după caz;	Copie	<input type="checkbox"/>
	Extras de carte funciară și inventarul de coordonate al parcelelor, în cazul în care solicitantul are înscrise în cartea funciară terenurile propuse pentru împădurire;	Original	<input type="checkbox"/>
	Declarație privind înscrierea în cartea funciară a terenului propus pentru împădurire, în cazul în care terenul nu este înscris în cartea funciară – Anexa 29;	Original	<input type="checkbox"/>
Încheierea de înscriere eliberată de Judecătoria la care s-a făcut înscrierea Societății Agricole/ a filialelor acestora;	Copie	<input type="checkbox"/>	

 Direcția Plăți Directe - Sector Vegetal	APIA-Agenția de Plăți și Intervenție pentru Agricultură Ghidul solicitantului pentru accesarea Schemei de ajutor de stat „Sprijin pentru prima împădurire și crearea de suprafețe împădurite” – sesiunea 5/2020 Cod: DPD sv SFEADRv/M8	Ediția I
		Pagina 104 din 164

	Alte documente privind dreptul de utilizare a terenului: contracte de arendă, de concesiune, de comodat etc.;	Copie	<input type="checkbox"/>
	Adeverința de la Primărie privind identificarea și modul de utilizare a terenului – Anexa 14 la Ghidul solicitantului;	Original	<input type="checkbox"/>
	Actul/Hotărârea organului de decizie privind instrumentarea proiectului care să conțină punctele obligatorii specificate, cu desemnarea reprezentantului legal (prin care se desemnează împuternicitul legal în relația cu APIA), dacă este cazul;	Original	<input type="checkbox"/>
	Procură notarială prin care împuternicitul este desemnat reprezentantul titularului în relația cu APIA, în scopul și pentru perioada pentru care a fost emisă împuternicirea;	Original	<input type="checkbox"/>
	Cartea de identitate /buletinul de identitate a/al reprezentantului desemnat și a/al împuternicitului, dacă este cazul;	Copie	<input type="checkbox"/>
	Pașaport: în cazul în care administratorul/reprezentantul desemnat/împuternicitul este cetățean străin;	Copie	<input type="checkbox"/>
	Adeverință eliberată de Primăria pe raza căreia se află terenul propus spre împădurire prin care se confirmă că pe terenul respectiv nu există solicitări privind reconstituirea dreptului de proprietate. Adeverința va fi depusă numai în cazul în care terenul propus spre împădurire se află în proprietatea publică sau privată a statului sau a unităților administrativ-teritoriale;	Original	<input type="checkbox"/>
	Nota de constatare APIA – Anexa 4 la Ghidul solicitantului;	Copie	<input type="checkbox"/>
	Avizul GF privind neinclusiunea terenurilor în perimetre de ameliorare în baza Legii nr. 100/2010 privind împădurirea terenurilor degradate, precum și în Programul național de realizare a perdelelor forestiere pentru protecția autostrăzilor și drumurilor naționale prevăzut în Legea nr. 289/2002 privind perdelele forestiere de protecție, republicată;	Original	<input type="checkbox"/>
	Declarație privind situația terenului - Anexa 5 la Ghidul solicitantului;	Original	<input type="checkbox"/>
	Adeverință de la Consiliul Județean - Anexa 6b la Ghidul solicitantului;	Original	<input type="checkbox"/>
	Declarație – Acord privind accesarea schemei de ajutor de stat "Sprijin pentru prima împădurire și crearea de suprafețe împădurite" - Anexa 9 la Ghidul solicitantului;	Copie	<input type="checkbox"/>
	Documentul emis de autoritatea competentă pentru protecția mediului prin care solicitantul este informat, în baza solicitării (notificării) emiterii acordului de mediu, că solicitarea s-a clasat, s-a respins sau a fost emisă decizia privind etapa de evaluare inițială SAU Acordul de mediu și, după caz, Avizul Natura 2000, în cazul în care acestea au fost emise;	Copie	<input type="checkbox"/>

 Direcția Plăți Directe - Sector Vegetal	APIA-Agenția de Plăți și Intervenție pentru Agricultură Ghidul solicitantului pentru accesarea Schemei de ajutor de stat „Sprijin pentru prima împădurire și crearea de suprafețe împădurite” – sesiunea 5/2020 Cod: DPD sv SFEADRv/M8	Ediția I
		Pagina 105 din 164

	Atestatul persoanei fizice/juridice care a elaborat proiectul tehnic de împădurire;	Copie	<input type="checkbox"/>
	Avizul GF pentru proiectul de împădurire – Anexa 28 ;	Original	<input type="checkbox"/>
	Fișa rezumativă a proiectului tehnic de împădurire - Anexa 7 la Ghidul solicitantului ;	Original	<input type="checkbox"/>
	Declarație pe propria răspundere referitoare la renunțarea la orice altă formă de sprijin în perioada derulării angajamentului pentru schema de ajutor de stat "Sprijin pentru prima împădurire și crearea de suprafețe împădurite" - Anexa 3 la Ghidul solicitantului ;	Original	<input type="checkbox"/>
	Declarația pe propria răspundere cu privire la neîncadrarea în categoria "întreprindere în dificultate" " însoțită de Anexa la Declarația pe propria răspundere a reprezentantului întreprinderii privind încadrarea în categoria „întreprindere în dificultate” - Anexa 2 la Ghidul solicitantului ;	Original	<input type="checkbox"/>
	Certificat constatator eliberat de Oficiul Registrului Comerțului eliberat cu maxim 30 de zile înainte de data depunerii cererii de sprijin;	Copie	<input type="checkbox"/>
	Bilanțul prescurtat Formular F10;	Copie	<input type="checkbox"/>
	Bilanțul detaliat Formular F10;	Copie	<input type="checkbox"/>
	Contul de profit și pierdere Formular F20;	Copie	<input type="checkbox"/>
	Formularul 30 "Date informative" la bilanț;	Copie	<input type="checkbox"/>
	Formularul 40 "Situția activelor imobilizate";	Copie	<input type="checkbox"/>
Persoane juridice de drept public (unități administrativ teritoriale, instituții de stat etc.)	Act de înființare/constituire al persoanei juridice de drept public;	Copie	<input type="checkbox"/>
	Statutul persoanei juridice de drept public;	Copie	<input type="checkbox"/>
	Inventarul bunurilor care alcătuiesc domeniul public – atestat prin Hotărâre a Guvernului și publicat în Monitorul Oficial al României (se va atașa copie după Monitorul Oficial);	Copie	<input type="checkbox"/>
	Alte documente privind dreptul de utilizare a terenului: contracte de arendă, de concesiune, de comodat etc.;	Copie	<input type="checkbox"/>
	Extras de carte funciară și inventarul de coordonate al parcelelor, în cazul în care solicitantul are înscrise în cartea funciară terenurile propuse pentru împădurire;	Original	<input type="checkbox"/>
	Declarație privind înscrierea în cartea funciară a terenului propus pentru împădurire, în cazul în care terenul nu este înscris în cartea funciară – Anexa 29 ;	Original	<input type="checkbox"/>
	Adeverința de la Primărie privind identificarea și modul de utilizare a terenului – Anexa 14 la Ghidul solicitantului ;	Original	<input type="checkbox"/>
	Hotărârea Consiliului Local privind aprobarea modificărilor și/sau completărilor la inventar, cu respectarea prevederilor Art. 115 alin. (7) din Legea nr. 215/2001 (cu modificările și	Copie	<input type="checkbox"/>

 Direcția Plăți Directe - Sector Vegetal	APIA-Agenția de Plăți și Intervenție pentru Agricultură Ghidul solicitantului pentru accesarea Schemei de ajutor de stat „Sprijin pentru prima împădurire și crearea de suprafețe împădurite” – sesiunea 5/2020 Cod: DPD sv SFEADRv/M8	Ediția I
		Pagina 106 din 164

	completările ulterioare) a administrației publice locale , adică să fi fost supusă controlului de legalitate al Prefectului, în condițiile legii care reglementează activitatea – Legea 340/2004 (cu modificările și completările ulterioare);		
	În cazul în care terenul <i>nu este înscris în Inventarul bunurilor</i> care alcătuiesc domeniul public, solicitantul va depune Hotărârea Consiliului Local de includere a terenului, aflat în proprietate în domeniul public, cu respectarea prevederilor Art. 115 alin. (7) din Legea nr. 215/2001, a administrației publice locale, adică să fi fost supusă controlului de legalitate al Prefectului, în condițiile legii care reglementează activitatea – Legea 340/2004 (cu modificările și completările ulterioare);	Copie	<input type="checkbox"/>
	Actul /Hotărârea organului de decizie privind instrumentarea proiectului care să conțină punctele obligatorii specificate, cu desemnarea reprezentantului legal (prin care se desemnează împuternicitul legal în relația cu APIA);	Original	<input type="checkbox"/>
	Cartea de identitate /buletinul de identitate a/al reprezentantului desemnat și împuternicitului, dacă este cazul;	Copie	<input type="checkbox"/>
	Adeverință eliberată de Primăria pe raza căreia se află terenul propus spre împădurire prin care se confirmă că pe terenul respectiv nu există solicitări privind reconstituirea dreptului de proprietate. Adeverința va fi depusă numai în cazul în care terenul propus spre împădurire se află în proprietatea publică sau privată a statului sau a unităților administrativ-teritoriale;	Original	<input type="checkbox"/>
	Certificat de înregistrare fiscală – UAT;	Copie	<input type="checkbox"/>
	Nota de constatare APIA – Anexa 4 la Ghidul solicitantului;	Copie	<input type="checkbox"/>
	Avizul GF privind neinclusiunea terenurilor în perimetre de ameliorare în baza Legii nr. 100/2010 privind împădurirea terenurilor degradate, precum și în Programul național de realizare a perdelelor forestiere pentru protecția autostrăzilor și drumurilor naționale prevăzut în Legea nr. 289/2002 privind perdelele forestiere de protecție, republicată;	Original	<input type="checkbox"/>
	Declarație privind situația terenului - Anexa 5 la Ghidul solicitantului;	Original	<input type="checkbox"/>
	Adeverință de la Consiliul Județean - Anexa 6b la Ghidul solicitantului;	Original	<input type="checkbox"/>
	Declarație – Acord privind accesarea schemei de ajutor de stat "Sprijin pentru prima împădurire și crearea de suprafețe împădurite” - Anexa 9 la Ghidul solicitantului;	Copie	<input type="checkbox"/>
	Documentul emis de autoritatea competentă pentru protecția mediului prin care solicitantul este informat, în baza solicitării (notificării) emiterii acordului de mediu, că solicitarea <i>s-a clasat, s-a respins sau a fost emisă decizia privind etapa de evaluare inițială SAU</i> Acordul de mediu și, după caz, Avizul Natura 2000, în cazul în care acestea au fost emise;	Copie	<input type="checkbox"/>

 Direcția Plăți Directe - Sector Vegetal	APIA-Agenția de Plăți și Intervenție pentru Agricultură Ghidul solicitantului pentru accesarea Schemei de ajutor de stat „Sprijin pentru prima împădurire și crearea de suprafețe împădurite” – sesiunea 5/2020 Cod: DPD sv SFEADRv/M8	Ediția I
		Pagina 107 din 164

	Atestatul persoanei fizice/juridice care a elaborat proiectul tehnic de împădurire;	Copie	<input type="checkbox"/>
	Avizul GF pentru proiectul tehnic de împădurire – Anexa 28 ;	Original	<input type="checkbox"/>
	Fișa rezumativă a proiectului tehnic de împădurire - Anexa 7 la Ghidul solicitantului ;	Original	<input type="checkbox"/>
	Declarație pe propria răspundere referitoare la renunțarea la orice altă formă de sprijin în perioada derulării angajamentului pentru schema de ajutor de stat "Sprijin pentru prima împădurire și crearea de suprafețe împădurite" - Anexa 3 la Ghidul solicitantului ;	Original	<input type="checkbox"/>
	Declarația pe propria răspundere cu privire la neîncadrarea în categoria "întreprindere în dificultate" însoțită de Anexa la Declarația pe propria răspundere a reprezentantului întreprinderii privind încadrarea în categoria „întreprindere în dificultate” Anexa 2 la Ghidul solicitantului (Cu excepția unităților administrativ teritoriale (UAT), precum și a formelor asociative ale acestora);	Original	<input type="checkbox"/>
	Certificat constatator eliberat de Oficiul Registrului Comerțului eliberat cu maxim 30 de zile înainte de data depunerii cererii de sprijin;	Copie	<input type="checkbox"/>
	Bilanțul prescurtat Formular F10;	Copie	<input type="checkbox"/>
	Bilanțul detaliat Formular F10;	Copie	<input type="checkbox"/>
	Contul de profit și pierdere Formular F20;	Copie	<input type="checkbox"/>
	Formularul 30 "Date informative" la bilanț;	Copie	<input type="checkbox"/>
	Formularul 40 "Situția activelor imobilizate".	Copie	<input type="checkbox"/>

Nume și prenume în clar solicitant/ împuternicit:		Ștampila:	Data://
Centrul județean APIA:		Cererea prelucrată: Numele și prenumele operatorului APIA: Data și semnătura: Numele și prenumele verificatorului APIA: Data și semnătura:	
Controlul vizual a fost realizat (se bifează codul controlului vizual): A <input type="checkbox"/> B <input type="checkbox"/>			
Numele și prenumele funcționarului APIA care realizează controlul vizual*): *) (același funcționar care a primit cererea de sprijin)			
Data și semnătura:			

 Direcția Plăți Directe - Sector Vegetal	APIA-Agenția de Plăți și Intervenție pentru Agricultură Ghidul solicitantului pentru accesarea Schemei de ajutor de stat „Sprijin pentru prima împădurire și crearea de suprafețe împădurite” – sesiunea 5/2020 Cod: DPD sv SFEADRv/M8	Ediția I
		Pagina 108 din 164

Anexa 10a – Instrucțiuni de completare a formularului cererii de sprijin

INSTRUCȚIUNI DE COMPLETARE A FORMULARULUI CERERII DE SPRIJIN

depusă în baza Schemei de ajutor de stat

**"Sprijin pentru prima împădurire și crearea de suprafețe împădurite",
 aferentă Măsurii 8 „Investiții în dezvoltarea zonelor împădurite și îmbunătățirea viabilității pădurilor,
 Submăsura 8.1 „Împăduriri și crearea de suprafețe împădurite”
 pentru anul**

Câmpurile aferente casetei gri de pe prima pagină sunt completate de către funcționarul de la centrul județean al Agenției de Plăți și Intervenție pentru Agricultură (CJ A.P.I.A.) care primește formularul cererii de sprijin. Acesta, după verificarea cererii, completează și chenarul gri de pe ultima pagină și certifică efectuarea controlului vizual prin dată și semnătură.

Numărul, data și ora închiderii vor fi preluate automat din aplicația IPA-online.

Codul unic de identificare al solicitantului din Registrul unic de identificare-RUI (element component al Sistemului Integrat de Administrare și Control (I.A.C.S) este atribuit o singură dată de către A.P.I.A., fiind un număr unic pentru fiecare solicitant, generat de sistemul electronic de înregistrare, conform *Ordinului ministrului agriculturii și dezvoltării rurale nr. 22/2011 privind reorganizarea Registrului fermelor, care devine Registrul unic de identificare în vederea accesării măsurilor reglementate de Politica Agricolă Comună*. Acesta se va menține în toate cererile adresate A.P.I.A./AFIR sau celorlalte instituții aflate în coordonarea sau subordonarea Ministerului Agriculturii și Dezvoltării Rurale (MADR), după caz.

I. DATE DE IDENTIFICARE SOLICITANT

Solicitanții persoane fizice și forme de asociere simplă fără personalitate juridică

Completează în primul tabel al cererii de sprijin, următoarele câmpuri: **numele (01)/prenumele (02) și codul numeric personal - CNP (03)**.

Pentru **forma de asociere/organizare simplă, fără personalitate juridică**, în baza *Legii nr. 36/1991 privind societățile agricole și alte forme de asociere în agricultură*, cu modificările și completările ulterioare, administratorul numit/desemnat înscrie în câmpul **(04) denumirea formei de asociere simple** și datele sale personale în câmpurile aferente: nume **(01)**, prenume **(02)** și CNP **(03)**.

Cod țară și număr act de identitate/ pașaport (05) – completat de către solicitantul care nu are cetățenie română, dar care utilizează teren în România, astfel: codul țării din care provine (ex. Germania–DE), urmat de numărul pașaportului.

În cazul în care solicitantul nu aplică personal, ci prin intermediul unui împuternicit, acesta din urmă completează cererea de sprijin (câmpurile **01-05**) cu datele de identificare ale titularului de cerere.

Categoria fermier activ (06) se va bifa căsuța corespunzătoare rezultată din "Nota de constatare" eliberată de CJ APIA; **dacă în perioada cuprinsă între eliberarea Notei de constatare și**

 Direcția Plăți Directe - Sector Vegetal	APIA-Agenția de Plăți și Intervenție pentru Agricultură Ghidul solicitantului pentru accesarea Schemei de ajutor de stat „Sprijin pentru prima împădurire și crearea de suprafețe împădurite” – sesiunea 5/2020 Cod: DPD sv SFEADRv/M8	Ediția I
		Pagina 109 din 164

depunerea cererii de sprijin au intervenit modificări privind încadrarea în categoria fermier activ, se va bifa căsuța aferentă conform ultimelor modificări. Această verificare este obligatorie la depunerea cererii de sprijin având impact financiar pentru Prima 2.

Solicitanții persoane juridice și PFA (persoanele fizice autorizate) / ÎI (întreprinderea individuală) / ÎF (întreprinderea familială):

Completează în al doilea tabel al cererii de sprijin următoarele câmpuri: **denumire persoană juridică/PFA/ÎI/ÎF (07)** – de ex: S.C. Agroxxxxxyyy S.A., **cod unic de identificare (CUI) (08)** pentru societățile înregistrate la Registrul comerțului sau **Codul fiscal (CF) pentru alte societăți, număr de înregistrare în registrul comerțului/Registrul asociațiilor și fundațiilor/Registrul societăților agricole (09), nume (10)/ prenume (11) și CNP (12) administrator/reprezentant desemnat/ persoana fizică autorizată/ întreprinzătorul persoană fizică titulară.**

Conform art. 7 alin.(1) și (2) din *O.U.G. nr. 44/2008 privind desfășurarea activităților economice de către persoanele fizice autorizate, întreprinderile individuale și întreprinderile familiale*, cu modificările și completările ulterioare, **persoanele fizice autorizate-PFA, întreprinderile individuale-ÎI și cele familiale-IF** au obligația să solicite înregistrarea în Registrul comerțului și autorizarea funcționării înainte de începerea activității. Aceste forme de organizare **nu au personalitate juridică, deși prezintă CUI.**

În cazul în care persoana fizică autorizată și întreprinzătorul persoană fizică titular al întreprinderii individuale (administratorul/reprezentantul desemnat) aplică prin intermediul unui împuternicit, acesta completează cererea de sprijin cu datele de identificare ale administratorului de drept și prezintă **procură notarială prin care se specifică expres împuternicirea acordată în relația cu APIA și activitățile pe care le poate desfășura în această relație, precum și perioada de valabilitate.**

La câmpul (13) se completează Cod țară și nr. act identitate/pașaport pentru administratorul persoanelor juridice cu altă cetățenie.

Categoria fermier activ (14) se va bifa căsuța corespunzătoare rezultată din ”Nota de constatare” eliberată de CJ APIA; dacă în perioada cuprinsă între eliberarea Notei de constatare și depunerea cererii de sprijin au intervenit modificări privind încadrarea în categoria fermier activ, se va bifa căsuța aferentă conform ultimelor modificări. Această verificare este obligatorie la depunerea cererii de sprijin având impact financiar determinat de Prima 2.

Tip de organizare (15) – se completează codul corespunzător, conform tabelului nr. 2, de mai jos:

 Direcția Plăți Directe - Sector Vegetal	APIA-Agenția de Plăți și Intervenție pentru Agricultură Ghidul solicitantului pentru accesarea Schemei de ajutor de stat „Sprijin pentru prima împădurire și crearea de suprafețe împădurite” – sesiunea 5/2020 Cod: DPD sv SFEADRv/M8	Ediția I
		Pagina 110 din 164

Tabel nr. 2

COD	TIP DE ORGANIZARE	COD	TIP DE ORGANIZARE	COD	TIP DE ORGANIZARE
01	REGII AUTONOME ȘI COMPANII NAȚIONALE	06	UNITĂȚI DE CULT	11	FORME ASOCIATIVE DE ADMINISTRARE/PROPRIETATE ÎN COMUN (obști de moșneni în devălmășie, obști răzeșești nedivizate, composesorate, obști de cumpărare, cooperative, grupuri de producători) etc.)
02	SOCIETĂȚI COMERCIALE	07	PENITENCIARE	12	ALTE FORME DE ORGANIZARE
03	SOCIETĂȚI AGRICOLE	08	CONSILII LOCALE	13	COOPERATIVE AGRICOLE organizate constituite în baza Legii nr. 566/2004 , cu modificări și completări ulterioare
04	INSTITUTE, CENTRE ȘI STAȚIUNI DE CERCETARE	09	ALTE INSTITUȚII PUBLICE	14	SOCIETĂȚI AGRICOLE constituite în baza Legii nr. 36/1991, cu modificări și completări ulterioare
05	UNITĂȚI DE ÎNVĂȚĂMÂNT	10	ASOCIAȚII ȘI FUNDAȚII	15	SOCIETĂȚI COOPERATIVE AGRICOLE constituite în baza Legii nr. 1/2005, art.4 lit.d), , cu modificări și completări ulterioare

PFA / ÎÎ / ÎF nu completează acest câmp.

SEDIUL SOCIAL AL SOCIETĂȚII / ADRESA DE DOMICILIU

Persoanele fizice completează adresa domiciliului stabil, iar cele juridice adresa sediului social al societății: **câmpurile (16) - (26)**. În **câmpul (17.1)** se completează oraș sau comună, iar în **câmpul (17.2)** se completează și satul dacă este cazul.

ÎMPUTERNICIT (pentru cazurile în care cererea este depusă prin împuternicit):

În **câmpurile (27)-(30)** se completează numele și prenumele, CNP-ul, numărul și data împuternicirii/procurii notariale ale persoanei împuternicite de către titular să depună cererea de sprijin în numele solicitantului.

În **câmpurile (31)-(33)** se va bifa căsuța corespunzătoare **statutului solicitantului**, iar în **câmpurile (34)-(36)** se va bifa căsuța corespunzătoare **terenului**.

 Direcția Plăți Directe - Sector Vegetal	APIA-Agenția de Plăți și Intervenție pentru Agricultură Ghidul solicitantului pentru accesarea Schemei de ajutor de stat „Sprijin pentru prima împădurire și crearea de suprafețe împădurite” – sesiunea 5/2020 Cod: DPD sv SFEADRv/M8	Ediția I
		Pagina 111 din 164

II. DATE DESPRE EXPLOATAȚIA AGRICOLĂ - SECTOR VEGETAL

În **câmpul (37)** solicitantul bifează căsuța corespunzătoare, după caz, dacă a depus sau nu cerere unică de plată în campania curentă, iar în **câmpul (38)** numărul și data cererii unice de plată.

După completare, Secțiunile I și II din formularul cererii de sprijin se vor data, semna și ștampila (după caz) iar un exemplar se va înmâna solicitantului.

III. DECLARAȚIE DE SUPRAFAȚĂ

Se va completa de către solicitanți ID solicitant, numele și prenumele sau denumirea persoanei juridice/PFA/ÎI/ÎF precum și titlul proiectului tehnic de împădurire.

Se vor declara toate parcelele agricole/neagricole precum și toate u.a. create conform proiectului tehnic de împădurire și Fișei rezumative emisă de GF.

1. Categoria plantației forestiere – perdele forestiere de protecție

- **Suprafața terenului propus pentru împădurire, în cazul realizării de perdele forestiere de protecție, trebuie să fie de cel puțin 0,5 ha, suprafața minimă compactă este de 0,1 ha /suprafața minimă a unei u.a. este de 0,1 ha.**

Pentru fiecare parcelă se specifică:

- *județul (1)* (indicativul județului),

- *localitatea/comună/oraș (2)*,

- *codul SIRUTA al localității (3)*,

- *numărul blocului fizic(6)* în care este localizată parcela agricolă/neagricolă,

Număr unitate amenajistică (4) se va înscrie numărul u.a. din Fișa rezumativă a proiectului tehnic – **Anexa 7;**

Suprafață unitate amenajistică (5) se va înscrie numărul de hectare (cu două zecimale) pentru fiecare u.a;

Numărul parcelei (7) și categorie teren agricol/neagricol (10) – conform Notei de constatare emisă de APIA;

Suprafață totală parcelă (8) - se va înscrie numărul de hectare (cu două zecimale) pentru fiecare parcelă;

Suprafață parcelă inclusă în u.a. (9) – se completează în cazul în care în u.a creată nu au fost incluse parcele integrale - se va înscrie numărul de hectare (cu două zecimale) pentru fiecare porțiune de parcelă inclusă în u.a. și se va crea câte o linie pentru fiecare porțiune de parcelă aferentă unei u.a.

Categoria de folosință a parcelei (teren agricol/neagricol) (10) – se înserează categoria de teren din Nota de constatare;

Pentru fiecare parcelă/u.a. se bifează în coloana (11) forma de relief în care se încadrează: câmpie, deal, munte;

Pentru stabilirea atributului parcelei privind forma de relief (Câmpie/Deal/Munte) se va utiliza **Anexa 21** – Hartă forme de relief și fișierul ListaAtributeUAT_M.8.1.xls aferent acesteia. Această încadrare

 Direcția Plăți Directe - Sector Vegetal	APIA-Agenția de Plăți și Intervenție pentru Agricultură Ghidul solicitantului pentru accesarea Schemei de ajutor de stat „Sprijin pentru prima împădurire și crearea de suprafețe împădurite” – sesiunea 5/2020 Cod: DPD sv SFEADRv/M8	Ediția I
		Pagina 112 din 164

va fi utilizată pentru calcularea valorii proiectului pe baza costurilor standard aferente fiecărei categorii de forme de relief; se va avea în vedere ListaAtributeUAT_M.8.1.xls la completarea Declarației de suprafață și în situațiile în care pentru stabilirea formulilor de împădurire, proiectantul a realizat o încadrare punctuală a suprafețelor destinate împăduririi în cele trei forme de relief iar aceasta poate să difere de încadrarea UAT în baza **Anexei 21**.

Număr zonă compactă (12) – se inserează numărul zonei compacte conform numerotării CJ APIA în procesul de evaluare cereri și în conformitate cu situația IPA Online;

În căsuțele **Prima 1 (13-14)**, respectiv **Prima 2 (15-17)** se va bifa, după caz, pe fiecare parcelă/u.a. funcție de Prima pentru care se optează.

Se va avea în vedere:

Deținătorii de terenuri agricole și neagricole proprietate a statului și deținătorii de terenuri agricole și neagricole proprietate a UAT-urilor sau asociații ale acestora, beneficiază numai de sprijinul acordat în baza Primei 1.

Pentru Prima 2 – componenta ”Pierderi de venituri agricole”: Terenurile trebuie să aparțină categoriei ”agricol” iar solicitantul trebuie să fie încadrat, la momentul depunerii cererii de sprijin, în categoria ”fermier activ”.

Pentru lucrările de împrejmuire (col.14) – se completează numărul zonei compacte numai pentru acele u.a. care fac parte din zonele compacte pentru care în proiectul tehnic sunt prevăzute lucrări de împrejmuire. Pentru celelalte u.a. se completează cu „X”.

Pentru lucrările de îngrijire (16) – se pot solicita maximum două lucrări de îngrijire și se vor insera pentru fiecare u.a. /parcelă, sub forma ”1,2”, dacă se solicită două lucrări de îngrijire; dacă se solicită numai o lucrare de îngrijire se va insera ”1”;

Cod categorie de folosință (18) va fi completată pentru fiecare parcelă, funcție de categoria de folosință a parcelei IPA Online conform Notei de constatare eliberate de către CJ APIA.

Categoriile de folosință sunt următoarele:

TA (teren arabil) - „terenuri arabile” înseamnă terenuri cultivate în scopul producției agricole sau suprafețe disponibile pentru producția agricolă dar lăsate pârloagă, indiferent dacă terenul respectiv este sau nu ocupat cu sere, solarii sau alte mijloace de protecție fixe sau mobile;

Terenul necultivat (cod 970) “pârloagă” înseamnă teren arabil necultivat, lăsat în repaus pentru refacere timp de 1 an, pe același amplasament, întreținut în bune condiții agricole și de mediu;

PP – „pajiști permanente” înseamnă pășuni permanente și fânețe permanente care reprezintă terenuri consacrate producției de iarbă și de alte plante furajere erbacee cultivate sau spontane care nu au făcut parte din sistemul de rotație a culturilor din exploatație timp de cel puțin cinci ani; această noțiune poate include și alte specii, precum arbuștii și/sau arborii, bune pentru pășunat, cu condiția ca iarba și alte plante furajere să rămână predominante.

Sunt eligibile pentru accesarea schemei de ajutor de stat numai pajiștile permanente afectate, conform proiectului tehnic, de fenomene de degradare a solului, și anume: eroziune de suprafață foarte puternică și excesivă, eroziune de adâncime (ogașe, ravene, torenți), alunecări active,

 Direcția Plăți Directe - Sector Vegetal	APIA-Agenția de Plăți și Intervenție pentru Agricultură Ghidul solicitantului pentru accesarea Schemei de ajutor de stat „Sprijin pentru prima împădurire și crearea de suprafețe împădurite” – sesiunea 5/2020 Cod: DPD sv SFEADRv/M8	Ediția I
		Pagina 113 din 164

prăbușiri, surpări și scurgeri noroioase, prezența aglomerărilor de pietriș, bolovăniș, grohotiș, stâncării și depozite de aluviuni torențiale, sărăturare sau aciditate puternică (foarte puternică și puternică), prezența nisipurilor mobile.

CP (culturi permanente) – “culturi permanente” înseamnă culturi care nu sunt incluse în sistemul de rotație a culturilor, altele decât pajiștile permanente, cultivate pentru o perioadă de mai mulți ani.

Vârsta exploatabilității (19) – va fi completată pentru fiecare u.a., în funcție de prevederile proiectului tehnic de împădurire și a fișei rezumative emise de GF.

2. Categoria plantației forestiere – trupuri de pădure

În cazul în care se va solicita împădurirea terenurilor cu trupuri de pădure se va completa tabele distincte pentru fiecare categorie de plantație, conform instrucțiunilor de mai sus de la pct.1 „**Categoria plantației forestiere – perdele forestiere de protecție**”.

Se declară toate parcelele/neagricole conform proiectului tehnic de împădurire;

Suprafața terenului propus pentru împădurire, în cazul realizării de trupuri de pădure, trebuie să fie de cel puțin 1 ha, suprafața compactă minimă este de 0,5 ha iar suprafața minimă a unei u.a. este de 0,1 ha.

Rândurile referitoare la totaluri suprafețe:

Total General suprafață: însumează total suprafață u.a. provenite din parcele agricole și total suprafață u.a. provenite din parcele neagricole – se completează pe rândul aferent, pe col.(5);

Total suprafață agricolă: însumează suprafețele u.a. –urilor provenite din parcele agricole; acestea sunt defalcate și pe forme de relief - se completează pe rândul aferent, pe col.(5);

Total suprafață neagricolă: însumează suprafețele u.a. –urilor provenite din parcele neagricole; acestea sunt defalcate și pe forme de relief - se completează pe rândul aferent, pe col.(5);

De asemenea, se efectuează totalul general suprafață pentru col.5 – Suprafață unitate amenajistică;

TOTAL suprafață zone compacte împrejmuite din care:- se adună suprafețele zonelor compacte împrejmuite;

Suprafață zonă compactă împrejmuită 1, Suprafață zonă compactă împrejmuită 2, ... se inserează suprafața fiecărei zone compacte ca sumă a suprafețelor u.a. care intră în componența unei zone compacte împădurite, pe linia corespunzătoare, coloana (5).

După completare, Secțiunea III A a formularului cererii de sprijin se datează, semnează și stampilează, după caz; o copie va fi înmănată solicitantului.

III B. VALOAREA PUBLICĂ ESTIMATĂ

Valoarea publică estimată cuprinde valoarea în euro, conform calculelor regăsite în proiectul tehnic și care înglobează toate costurile standard aferente Primei 1 și Primei 2, pe categorii de terenuri și

 Direcția Plăți Directe - Sector Vegetal	APIA-Agenția de Plăți și Intervenție pentru Agricultură Ghidul solicitantului pentru accesarea Schemei de ajutor de stat „Sprijin pentru prima împădurire și crearea de suprafețe împădurite” – sesiunea 5/2020 Cod: DPD sv SFEADRv/M8	Ediția I
		Pagina 114 din 164

zone geografice, care vor fi plătite pe toată durata de aplicare a angajamentului și pe toată suprafața angajată.

Pentru calculul valorilor se va utiliza costul standard precizat în *tabelul nr. 1 „Nivelul costurilor standard pentru lucrările de împădurire”*.

a) Prima 1

a1) Pentru proiectul tehnic: se utilizează Formula 1, de mai jos:

Formula 1: Cost proiectare = VB +n*VM*2% unde:

VB – costul minim necesar pentru elaborarea unui proiect de împădurire pe suprafața minimă admisă – 590 (euro);

n (ha): numărul total de hectare propus pentru împădurire în cadrul proiectului;

VM (euro): costul mediu național de împădurire a unui hectar de teren agricol și neagricol (înființarea și întreținerea plantațiilor) – 8 889 euro

a2) Pentru înființarea plantației: nr. hectare x cuantum/ha

a3) Pentru împrejmuirea plantației: nr. hectare x cuantum/ha

b) Prima 2

b1) Pentru lucrări de întreținere/an: nr. hectare x cuantum/ha

Se acordă pentru maximum 6 ani – conform proiectului tehnic de împădurire.

b2) Pentru lucrări de îngrijire/an: nr. hectare x cuantum/ha

Se iau în considerare maximum două lucrări de îngrijire după închiderea stării de masiv, conform proiectului tehnic de împădurire.

b3) Compensații pentru pierderea de venit – numai pentru teren agricol și fermier activ:

Marja netă standard: nr. hectare * 190 euro/ha*12 ani

După completare, **Secțiunea III.B** din formularul cererii de sprijin se datează, semnează și/sau ștampilează (după caz); o copie va fi înmănată solicitantului.

IV. DECLARAȚII PRIVIND CONDIȚIILE ȘI MODALITĂȚILE DE ACORDARE A SPRIJINULUI AFERENT SCHEMEI DE AJUTOR DE STAT "SPRIJIN PENTRU PRIMA ÎMPĂDURIRE ȘI CREAREA DE SUPRAFEȚE ÎMPĂDURITE"

Solicitantul completează rubrica <Subsemnatul> numele/prenumele și calitatea solicitant/împuțernicit, ia cunoștință asupra condițiilor pe care trebuie să le îndeplinească pentru a beneficia de plată și se obligă să respecte aceste condiții și modalitățile de acordare a schemei de ajutor de stat aferente măsurii 8 "Investiții în dezvoltarea zonelor împădurite și îmbunătățirea viabilității pădurilor".

Solicitantul declară pe propria raspundere cu privire la corectitudinea datelor înscrise în formularul de cerere, cunoscând prevederile și sancțiunile art.326 din Codul penal pentru declarații necorespunzătoare cu adevărul și bifează căsuțele după ce în prealabil și le-a însușit.

După completare, solicitantul datează, semnează și ștampilează (după caz).

O copie va fi înmănată solicitantului.

 Direcția Plăți Directe - Sector Vegetal	APIA-Agenția de Plăți și Intervenție pentru Agricultură Ghidul solicitantului pentru accesarea Schemei de ajutor de stat „Sprijin pentru prima împădurire și crearea de suprafețe împădurite” – sesiunea 5/2020 Cod: DPD sv SFEADRv/M8	Ediția I
		Pagina 115 din 164

VI. DOCUMENTE ATAȘATE CERERII DE SPRIJIN

Se bifează în tabelul cu documente în dreptul categoriei de solicitant (ex. persoane fizice, PFA/ ÎI/ÎF, etc.) documentele atașate cererii de sprijin.

Documentele trebuie să fie valabile la data depunerii Cererii de sprijin și, după caz, pentru toată perioada derulării angajamentului.

Documentele solicitate în copie vor fi certificate de către solicitant *”Conform cu originalul”* pe fiecare pagină, numerotate, datate, semnate și ștampilate. Persoanele fizice, persoanele juridice de drept privat, precum și entitățile fără personalitate juridică nu au obligația de a aplica ștampila pe documentele depuse la CJ APIA. (ștampila se aplică după caz, potrivit art. V din OG 17/2015).

Terenurile agricole și neagricole trebuie să fie în proprietatea solicitantului sau să fie la dispoziția acestuia, pe toată perioada derulării angajamentului.

Documentele doveditoare ale dreptului de utilizare a terenului (contracte de arendă, de concesiune etc. conform art.5 din Ordinul MADR 619/2015 cu modificările și completările ulterioare) vor avea ca obiect/destinație a terenului crearea de suprafețe împădurite/suprafețe împădurite și vor fi încheiate pentru o perioadă de cel puțin 14 ani avându-se în vedere respectarea perioadei de implementare a angajamentului; perioada de implementare a angajamentului începe la data semnării acestuia de către beneficiar și se încheie la data de 31 decembrie a anului 12 de angajament aferent ultimei u.a. împădurite.

Cu toate acestea, la momentul depunerii cererii de sprijin la APIA, potențialii beneficiari pot prezenta documente doveditoare ale dreptului de utilizare a terenului cu alt/altă obiect/destinație a terenului decât crearea de suprafețe împădurite/suprafețe împădurite și care să fie valabile la data depunerii cererii de sprijin; ulterior, **la semnarea angajamentului, beneficiarii schemei de ajutor de stat vor prezenta documentele doveditoare ale dreptului de utilizare a terenului încheiate pentru o perioadă de cel puțin 14 ani și având ca obiect/destinație a terenului crearea de suprafețe împădurite/suprafețe împădurite.**

În cazul terenurilor aflate în proprietatea statului, sprijinul se poate acorda doar dacă autoritatea care gestionează respectivele terenuri este un organism privat sau o unitate administrativ teritorială (UAT) de nivel LAU 2 (comune, orașe, municipii). Organismul privat sau UAT trebuie să facă dovada gestionării terenurilor aflate în proprietatea statului pe toată perioada de implementare a angajamentului.

Certificatul constatator emis de Oficiul Registrului Comerțului va fi eliberat cu maxim 30 de zile înainte de depunerea cererii de sprijin.

Documentele privind neîncadrarea în categoria ”firme în dificultate” se depun la APIA împreună cu dosarul cererii de sprijin. În acest sens se vor depune, în funcție de categoria de beneficiari în care se încadrează, următoarele documente:

 Direcția Plăți Directe - Sector Vegetal	APIA-Agenția de Plăți și Intervenție pentru Agricultură Ghidul solicitantului pentru accesarea Schemei de ajutor de stat „Sprijin pentru prima împădurire și crearea de suprafețe împădurite” – sesiunea 5/2020 Cod: DPD sv SFEADRv/M8	Ediția I
		Pagina 116 din 164

- Declarația pe propria răspundere cu privire la neîncadrarea în categoria "întreprindere în dificultate" - **Anexa 2**;
- Certificat constatator emis de Oficiul Registrului Comerțului – eliberat cu maxim 30 de zile înainte de depunerea cererii de sprijin;
- situațiile financiare (bilanț prescurtat și detaliat formularul F10, cont de profit și pierderi formularul F20) pentru ultimii 2 ani fiscali încheiați;
- formularul 30 "Date informative" la bilanț;
- formularul 40 "Situația activelor imobilizate".

Declarația este însoțită obligatoriu de Anexa la Declarația pe propria răspundere a reprezentantului întreprinderii privind încadrarea în categoria „întreprindere în dificultate” - Anexa 2 la Ghidul solicitantului.

Declarația pe propria răspundere referitoare la renunțarea la orice altă formă de sprijin în perioada derulării angajamentului pentru schema de ajutor de stat "Sprijin pentru prima împădurire și crearea de suprafețe împădurite" - **Anexa 3** la GS, va fi completată de către solicitantul ajutorului de stat.

La depunerea proiectului tehnic de împădurire la GF și ulterior o dată cu dosarul cererii de sprijin, solicitantul trebuie să depună cel puțin **documentul emis de autoritatea competentă pentru protecția mediului** prin care acesta este informat în baza solicitării (notificării) emiterii acordului de mediu că:

- solicitarea s-a clasat,
- solicitarea s-a respins în mod justificat,
- s-a luat decizia privind necesitatea demarării procedurii de evaluare a impactului asupra mediului și/sau a procedurii de evaluare adecvată.

Acordul de mediu și, după caz, Avizul Natura 2000 trebuie prezentate la APIA în termen de 3 luni de la notificarea solicitantului privind selecția cererii de sprijin și înainte de semnarea angajamentului în cazul în care nu este necesară parcurgerea procedurilor de evaluare a impactului asupra mediului cu necesitatea elaborării unui studiu de impact și/sau de evaluare adecvată. În cazul în care este necesară parcurgerea procedurilor de evaluare a impactului asupra mediului cu necesitatea elaborării unui studiu de impact și/sau de evaluare adecvată, Acordul de mediu și, după caz, Avizul Natura 2000 trebuie prezentat la APIA în termen de 6 luni de la notificarea solicitantului privind selecția cererii de sprijin și înainte de semnarea angajamentului.

Declarația privind situația terenului – Anexa 5 la GS (terenuri grevate de sarcini, conform evidențelor cadastrului locale sau care fac obiectul unor litigii) va fi completată de către proprietarul terenului sau de către împuternicitul acestuia; proprietarul terenului completează anexa și în situațiile în care nu este beneficiarul prezentei scheme de ajutor.

Adeverința de la Consiliul Județean – Anexa 6b la GS prin care se confirmă că terenurile destinate împăduririi nu sunt menționate la momentul depunerii cererii în programe sau planuri naționale sau

 Direcția Plăți Directe - Sector Vegetal	APIA-Agenția de Plăți și Intervenție pentru Agricultură Ghidul solicitantului pentru accesarea Schemei de ajutor de stat „Sprijin pentru prima împădurire și crearea de suprafețe împădurite” – sesiunea 5/2020 Cod: DPD sv SFEADRv/M8	Ediția I <hr/> Pagina 117 din 164
---	---	--------------------------------------

locale de amenajare a teritoriului ca deserving un interes public major va fi solicitată de către solicitant sau împuternicitul acestuia.

Declarație – Acord privind accesarea schemei de ajutor de stat "Sprijin pentru prima împădurire și crearea de suprafețe împădurite” – Anexa 9 la GS va fi completată și semnată de către proprietarii terenurilor;

APIA își rezervă dreptul de a solicita și alte documente pentru stabilirea eligibilității solicitantului. Documentele trebuie să fie valabile la data depunerii Cererii de sprijin, termenul de valabilitate al acestora fiind în conformitate cu legislația în vigoare și valabile, după caz, cel puțin pe toată perioada derulării angajamentului.

Pentru acele documente originale care rămân în posesia solicitantului (ex: act de proprietate), copiile trebuie să conțină mențiunea „Conform cu originalul” și să fie semnate de către reprezentantul legal/împuternicitul acestuia.

Se bifează codul A numai dacă procesul verbal pentru controlul vizual al cererii de sprijin are bife cu „da” și/sau „nu este cazul” și cererea de sprijin este valabilă.

 Direcția Plăți Directe - Sector Vegetal	APIA-Agenția de Plăți și Intervenție pentru Agricultură Ghidul solicitantului pentru accesarea Schemei de ajutor de stat „Sprijin pentru prima împădurire și crearea de suprafețe împădurite” – sesiunea 5/2020 Cod: DPD sv SFEADRv/M8	Ediția I
		Pagina 118 din 164

Anexa 10b – Formularul V1 – Proces verbal pentru controlul vizual al cererii de sprijin

FORMULAR V1 – PROCES VERBAL PENTRU CONTROLUL VIZUAL AL CERERII DE SPRIJIN

Județul :		Centrul Județean APIA		
ID:				
Nume și Prenume solicitant (persoană fizică/administrator/reprezentant):				
Nr. crt.	Lista de verificare	Da	Nu	Nu este cazul
1	Sunt înscrise pe cerere numărul, data de înregistrare din Registrul special M8/Registrul electronic?			
2	A fost aplicată pe cerere ștampila de intrare APIA (data primirii cererii la Centrul județean APIA)?			
3	Sunt înscrise pe cerere numele, prenumele și semnătura funcționarului APIA care primește cererea?			
4	Este înscris ID unic al solicitantului pe cerere ?			
5	Sunt completate corect câmpurile pentru persoane fizice și forme simple de asociere fără personalitate juridică sau câmpurile pentru persoane juridice și PFA/ÎI/ÎF ?			
6	Este completat cu bife DA sau NU câmpul 06 sau câmpul 14?			
7	Sunt completate corect câmpurile 16– 26 (sediul social al societății/adresa de domiciliu)?			
8	Sunt completate toate datele despre împuternicit (câmpurile 27-30), în cazul în care cererea a fost depusă de împuternicit?			
9	Sunt completate toate datele privind categoria solicitantului precum și cea a terenului ce urmează a fi împădurit? (câmpurile 31-36)			
10	Există date referitoare la exploatarea agricolă Sector vegetal (câmpurile 37-38) ?			
11	Sunt completate toate informațiile aferente parcelelor/u.a pentru care se solicită sprijin, în coloanele corespunzătoare din Declarația de suprafață?			
12	Sunt completate liniile aferente totalurilor de suprafețe, inclusiv pentru zonele compacte pentru care se solicită sprijin pentru împrejmuire?			
13	Este datată, semnată și ștampilată (ștampilată, după caz) <i>Declarația de suprafață</i> ?			
14	Este completat cap. IV Declarații privind condițiile și modalitățile de acordare a sprijinului aferent schemei de ajutor de stat "Sprijin pentru prima împădurire și crearea de suprafețe împădurite"?			
15	Există calculul estimativ privind valoarea publică estimată (cap. III B – Valoarea publică estimată)?			
16	Fermierul are la dosar în copie/original, ștampilate cu data APIA documentele specifice categoriei de solicitant din tabelul de la Capitolul V din cererea de sprijin?			

	Observații*:			
	<p><i>* În cazul în care răspunsul verificării este NU (lipsa a cel puțin un document) se va specifica documentul/documentele lipsă.</i></p>			

Nume și prenume în clar titular cerere / împuternicit/ administrator desemnat:

.....

Semnătură titular cerere/ împuternicit/ administrator desemnat și ștampilă (după caz)..... Data:..... /

Centrul județean APIA: Controlul vizual a fost realizat (se bifează codul controlului vizual): A <input type="checkbox"/> B <input type="checkbox"/>	Cererea prelucrată: Numele și prenumele operatorului APIA: Data și semnătura: Numele și prenumele verficatorului APIA: Data și semnătura:
Numele și prenumele funcționarului APIA care realizează controlul vizual *): *) (același funcționar care a primit cererea de sprijin) Data și semnătura:	

 Direcția Plăți Directe - Sector Vegetal	APIA-Agenția de Plăți și Intervenție pentru Agricultură Ghidul solicitantului pentru accesarea Schemei de ajutor de stat „Sprijin pentru prima împădurire și crearea de suprafețe împădurite” – sesiunea 5/2020 Cod: DPD sv SFEADRv/M8	Ediția I
		Pagina 120 din 164

Anexa 11 – Angajament privind acordarea sprijinului financiar prin Schema de ajutor de stat "Sprijin pentru prima împădurire și crearea de suprafețe împădurite"

ANGAJAMENT

privind acordarea sprijinului financiar prin schema de ajutor de stat "Sprijin pentru prima împădurire și crearea de suprafețe împădurite", aferentă măsurii 8 „Investiții în dezvoltarea zonelor împădurite și îmbunătățirea viabilității pădurilor”, submăsura 8.1 „Împăduriri și crearea de suprafețe împădurite”, din cadrul Programului Național de Dezvoltare Rurală 2014-2020, în cadrul Sesiunii 5/2020

Subsemnatul (a) identificat (ă) prin B.I/C.I/PASS seria , nr....., CNP....., reprezentant (ă)* al (a) (persoanei fizice/ asocierii simple/ persoanei juridice/ PFA/ ÎI/ ÎF) , înființată la data de*....., CNP/CUI/CIF*....., cu sediul*/adresa în str., nr....., județul....., cod poștal....., tel....., fax....., ID fermier.....(Cod Unic de Înregistrare în Registrul Unic de identificare alocat de APIA),

*Se completează (dacă este cazul) în cazul în care angajamentul este semnat de reprezentantul beneficiarului

declar că am luat la cunoștință următoarele:

1.Obiectul Angajamentului	<input type="checkbox"/>	1. Obiectul prezentului angajament îl reprezintă acordarea sprijinului financiar în cadrul schemei de ajutor de stat "Sprijin pentru prima împădurire și crearea de suprafețe împădurite", aprobată prin Ordinul MADR nr. 857/2016, cu modificările și completările ulterioare (denumită în continuare "Schema de ajutor de stat"), de către APIA....., pe baza Cererii de sprijin înregistrată la Centrul Județean APIA cu nr., pentru împădurirea terenurilor prevăzute în Cererea de sprijin;
	<input type="checkbox"/>	2. Sprijinul financiar prevăzut la pct. 1 se va acorda în termenii și condițiile stabilite de schema de ajutor de stat și ghidul solicitantului pentru accesarea schemei de ajutor de stat "Sprijin pentru prima împădurire și crearea de suprafețe împădurite", aferentă măsurii 8 „Investiții în dezvoltarea zonelor împădurite și îmbunătățirea viabilității pădurilor”, submăsura 8.1 „Împăduriri și crearea de suprafețe împădurite”, din cadrul Programului Național de Dezvoltare Rurală 2014-2020, ediția I, sesiunea 5/2020, cod DPD sv SFEADRv/M8 și de prezentul angajament;
	<input type="checkbox"/>	3. Cererea de sprijin depusă, împreună cu toate documentele anexate acesteia, rezultată în urma verificărilor, modificărilor și completărilor efectuate pe parcursul tuturor procedurilor de evaluare și implementare, fac parte integrantă din Angajament, iar respectarea prevederilor acesteia este obligatorie pe întreaga perioadă de implementare a Angajamentului.
Prima 1	<input type="checkbox"/>	1. Deținătorii de terenuri agricole și neagricole proprietate a statului și deținătorii de terenuri agricole și neagricole proprietate a unităților administrativ teritoriale (UAT) sau asociații ale acestora, beneficiază numai de sprijinul acordat în baza Primei 1.

 Direcția Plăți Directe - Sector Vegetal	APIA-Agenția de Plăți și Intervenție pentru Agricultură Ghidul solicitantului pentru accesarea Schemei de ajutor de stat „Sprijin pentru prima împădurire și crearea de suprafețe împădurite” – sesiunea 5/2020 Cod: DPD sv SFEADRv/M8	Ediția I
		Pagina 121 din 164

Prima 2	<input type="checkbox"/>	<p>1.1 Numai deținătorii de terenuri agricole, încadrați în categoria fermierilor activi (fermier activ conform notificării României în baza art.9 din Regulamentul (UE) 1307/2013 cu modificările și completările ulterioare) la momentul depunerii aplicației, pot beneficia de compensații pentru acoperirea pierderilor de venit agricol ca urmare a împăduririi terenurilor (componentă a Primei 2);</p> <p>1.2 Beneficiarii schemei care sunt eligibili pentru orice componentă a Primei 2 trebuie să respecte normele privind ecocondiționalitatea, prevăzute de titlul VI din Regulamentul (UE) nr. 1.306/2013 al Parlamentului European și al Consiliului din 17 decembrie 2013 privind finanțarea, gestionarea și monitorizarea politicii agricole comune și de abrogare a Regulamentelor (CEE) nr. 352/78, (CE) nr. 165/94, (CE) nr. 2.799/98, (CE) nr. 814/2000, (CE) nr. 1.290/2005 și (CE) nr. 485/2008 ale Consiliului, stabilite prin legislația națională, pe toate terenurile agricole aparținând exploatației agricole și pe toată perioada de implementare a proiectului tehnic de împădurire.</p> <p>1.3 Pentru pierderea de venit agricol, beneficiarii componentei Primei 2 vor depune cereri de plată anual (chiar dacă nu solicită plata unor lucrări) la datele comunicate de către APIA.</p>
2.Perioada de implementare a Angajamentului	<input type="checkbox"/>	<p>1. Perioada de implementare a Angajamentului începe la data semnării acestuia de către beneficiar și se finalizează la data de 31 decembrie a anului 12 de angajament aferent ultimei unități amenajistice (u.a.) împădurite.</p> <p>2. Anul 1 de angajament la nivel de u.a. este considerat anul demarării lucrărilor de înființare a plantației pentru u.a. respectivă.</p>
	<input type="checkbox"/>	<p>3.1 Perioada de implementare a Angajamentului cuprinde perioada efectuării lucrărilor de înființare a plantațiilor forestiere, perioada efectuării lucrărilor de întreținere a plantațiilor forestiere, anii de efectuare a lucrărilor de îngrijire a arboretelor și perioada în care nu se efectuează lucrările menționate;</p> <p>3.2 Efectuarea lucrărilor de înființare a plantațiilor forestiere și de împrejmuire pe toată suprafața din cererea de sprijin se realizează în maximum 2 ani de la data semnării Angajamentului;</p> <p>3.3 În cazul în care beneficiaz de compensații pentru pierderile de venit agricol ca urmare a împăduririi, perioada de acordare a acestora la nivel de parcelă/ u.a. este de 12 ani. Pentru a beneficia de compensații pentru pierderile de venit agricol voi depune cereri de plată anual, inclusiv în anii de angajament pentru care nu solicit plata lucrărilor;</p>
	<input type="checkbox"/>	<p>4. În cazul în care nu depun nicio cerere de plată în maximum 2 ani de la semnarea prezentului Angajament, APIA își rezervă dreptul de a închide Angajamentul.</p>
3.Costurile eligibile	<input type="checkbox"/>	<p>1. Costurile eligibile aferente sprijinului financiar acordat în baza prezentului Angajament sunt prevăzute în Schema de ajutor de stat;</p>
	<input type="checkbox"/>	<p>2.1 Taxa pe Valoare Adăugată (TVA) nu este eligibilă pentru beneficiarii care în conformitate cu legislația națională aplicabilă au drept de deducere a TVA.</p> <p>2.2. Valorile costurilor standard, cu excepția marjei nete standard, din cererea de sprijin aferentă prezentului angajament conțin TVA.</p>
4. Modalitatea de plată	<input type="checkbox"/>	<p>1. Pentru a beneficia de sprijinul financiar, voi depune în fiecare an, după caz, la Centrele județene APIA, în perioadele stabilite de APIA și publicate pe pagina de internet www.apia.org.ro, cererile de plată aferente componentelor care privesc înființarea plantației, împrejmuirea plantației, întreținerea plantației, îngrijirea arboretelor și compensarea pierderii de venit, în conformitate cu prevederile</p>

 Direcția Plăți Directe - Sector Vegetal	APIA-Agenția de Plăți și Intervenție pentru Agricultură Ghidul solicitantului pentru accesarea Schemei de ajutor de stat „Sprijin pentru prima împădurire și crearea de suprafețe împădurite” – sesiunea 5/2020 Cod: DPD sv SFEADRv/M8	Ediția I
		Pagina 122 din 164

	<input type="checkbox"/>	Ghidului solicitantului pentru accesarea Schemei de ajutor de stat și/sau a Instrucțiunilor de completare a cererilor de plată;
	<input type="checkbox"/>	2. Plata se va efectua pe baza cererilor de plată întocmite în conformitate cu Instrucțiunile de completare a cererilor de plată;
	<input type="checkbox"/>	3. Plata se va efectua după stabilirea eligibilității la plată a cererilor de plată depuse. Stabilirea eligibilității se va realiza prin control administrativ și control la fața locului, în baza documentelor prezentate, conform cerințelor APIA, precum și a rezultatelor controlului la fața locului;
	<input type="checkbox"/>	4. Plățile vor fi efectuate după finalizarea de către Garda Forestieră, APIA și Agenția de Finanțare a Investițiilor Rurale (AFIR) a tuturor controalelor aferente cererilor de plată;
	<input type="checkbox"/>	5. Plățile se vor efectua în lei, în contul bancar indicat în cererea de plată;
	<input type="checkbox"/>	6. Cursul de schimb utilizat pentru efectuarea plăților pentru: 6.1 Înființarea plantației forestiere, împrejmuirea plantației și proiectul tehnic este cel stabilit de către Banca Central Europeană la 1 ianuarie a anului în care este luată decizia de acordare a sprijinului (respectiv anul aprobării raportului de selecție), curs publicat pe pagina web a Băncii Central Europene http://www.ecb.int/index.html ; 6.2 Întreținerea plantației, îngrijirea arboretelor și compensarea pierderii de venit este cel stabilit către Banca Central Europeană la data de 1 ianuarie a anului pentru care este plătită tranșa respectivă, curs publicat pe pagina web a Băncii Central Europene http://www.ecb.int/index.html .
5. Dispozițiile legale	<input type="checkbox"/>	1. Acest Angajament intră în vigoare la data semnării acestuia de către beneficiar;
	<input type="checkbox"/>	2. Datele referitoare la prezentul angajament vor fi făcute publice în conformitate cu art.111 din Regulamentul (UE) nr.1306/2013 privind finanțarea, gestionarea și monitorizarea politicii agricole comune și de abrogare a Regulamentelor (CEE) nr 352/78, (CE) nr. 165/94, (CE) nr.2799/98, (CE) nr.814/2000, (CE) nr.1290/2005 și (CE) nr.485/2008 ale Consiliului și pot fi prelucrate de către organisme de audit și de investigație ale Comunității sau ale statelor membre, în vederea protejării intereselor financiare ale Comunității; În cazul datelor cu caracter personal, informațiile sunt puse la dispoziție în conformitate cu art.117 din Regulamentul (UE) nr.1306/2013 privind finanțarea, gestionarea și monitorizarea politicii agricole comune și de abrogare a Regulamentelor (CEE) nr 352/78, (CE) nr. 165/94, (CE) nr.2799/98, (CE) nr.814/2000, (CE) nr.1290/2005 și (CE) nr.485/2008 ale Consiliului;
	<input type="checkbox"/>	3. Beneficiarul este singurul răspunzător în fața APIA pentru implementarea prevederilor Proiectului tehnic de împădurire;
	<input type="checkbox"/>	4. Beneficiarul își va asuma integral răspunderea pentru prejudiciile cauzate terților din culpa sa pe parcursul derulării angajamentului. APIA va fi degrevată de orice responsabilitate pentru prejudiciile cauzate terților din culpa Beneficiarului;
	<input type="checkbox"/>	5. În cazul în care beneficiarul care a depus cererea de plată și a fost selectat pentru controlul pe teren nu permite inspectarea plantației de către reprezentanții organismelor abilitate, se consideră că acesta nu a respectat prevederile Angajamentului. În acest caz beneficiarului nu i se va acorda nicio plată pentru anul în curs și, în plus, i se vor recupera toate sumele acordate până la momentul respectiv (dacă este cazul) pentru Angajamentul în desfășurare;
	<input type="checkbox"/>	6.1. În eventualitatea în care beneficiarul nu este de acord cu suma de plată stabilită de către APIA și comunicată prin decizia de plată, acesta poate depune contestație

 Direcția Plăți Directe - Sector Vegetal	APIA-Agenția de Plăți și Intervenție pentru Agricultură Ghidul solicitantului pentru accesarea Schemei de ajutor de stat „Sprijin pentru prima împădurire și crearea de suprafețe împădurite” – sesiunea 5/2020 Cod: DPD sv SFEADRv/M8	Ediția I
		Pagina 123 din 164

		<p>la Decizia de plată la CJ APIA care a instrumentat cererea; dacă beneficiarul nu este de acord cu răspunsul CJ APIA se poate adresa instanțelor de contencios administrativ competente potrivit legii.</p> <p>6.2. Dacă la controlul pe teren efectuat de către GF beneficiarul nu este de acord cu rezultatele controlului, acesta poate contesta Raportul de control la GF în termen de 5 zile lucrătoare de la primirea acestuia.</p>
6. Modificarea angajamentului	<input type="checkbox"/>	1. Modificarea Angajamentului se poate face numai cu acordul scris al APIA, cu excepția situațiilor în care intervin modificări ale legislației aplicabile prezentului Angajament, când APIA va notifica, în scris, Beneficiarul cu privire la aceste modificări, iar Beneficiarul se va obliga să le respecte întocmai;
	<input type="checkbox"/>	2. În cazul în care se impune diminuarea suprafeței unei unități amenajistice sau excluderea unei unități amenajistice din cererea de sprijin, în condițiile prevăzute de ordinul de sancțiuni aferent schemei de ajutor de stat, prezentul Angajament se aplică pe suprafața rezultată ca urmare a reducerilor menționate, cu excepția situațiilor în care reducerea suprafeței totale conduce la închiderea Angajamentului.
	<input type="checkbox"/>	3.1 Orice modificare a datelor declarate în cererea de plată și în documentele doveditoare survenită în perioada cuprinsă între data depunerii cererii de plată și până la data efectuării plății se comunică la APIA în termen de 15 zile lucrătoare de la efectuarea modificării; dacă modificările survin după data efectuării plății, acestea se comunică la APIA în termen de 15 zile lucrătoare și intră în vigoare pentru următoarea cerere de plată; 3.2 Modificările pot viza adresa, sediul administrativ, banca, contul bancar, înlocuirea reprezentantului legal/împuternicitului sau a structurii acționariatului;
	<input type="checkbox"/>	4. Pentru oricare modificare, notificarea transmisă va fi însoțită de documente justificative eliberate de autoritățile competente.
7. Închiderea Angajamentului	<input type="checkbox"/>	1. În cazuri excepționale și temeinic dovedite, inclusiv cazurile de forță majoră invocate și comunicate de către beneficiar, APIA poate decide închiderea Angajamentului printr-o notificare scrisă, fără returnarea plăților efectuate aferente sprijinului schemei de ajutor de stat;
	<input type="checkbox"/>	2. La solicitarea scrisă din partea beneficiarului, APIA poate aproba închiderea Angajamentului, caz în care beneficiarul va restitui integral sumele primite ca sprijin pentru schema de ajutor de stat până la data închiderii Angajamentului;
	<input type="checkbox"/>	3. În cazul constatării unei nereguli cu privire la implementarea Angajamentului, inclusiv în cazul în care APIA constată că cele declarate pe proprie răspundere de beneficiar, prin reprezentanții săi, nu corespund realității sau documentele/acordurile/ avizele depuse în vederea obținerii sprijinului sunt constatate ca fiind false sau nu corespund realității, APIA poate închide Angajamentul, de plin drept, printr-o notificare scrisă adresată beneficiarului, fără punere în întârziere, fără nicio altă formalitate și fără intervenția instanței judecătorești; În aceste cazuri, beneficiarul va restitui integral sumele primite ca sprijin.
8. Transferul suprafeței împădurite aflate sub Angajament	<input type="checkbox"/>	1. În cazurile de imposibilitate neimputabilă Beneficiarului, prevăzute la pct. 7.1, prezentul Angajament poate fi preluat de succesorii săi în drepturi, cu aprobarea expresă și prealabilă a APIA;
	<input type="checkbox"/>	2. Dacă terenul care face obiectul angajamentului este transferat altei persoane în cursul perioadei de desfășurare a angajamentului persoana căreia i se transferă terenul (cesionar) preia toate obligațiile care decurg din prezentul angajament. În cazul în care persoana căreia i se transferă terenul (cesionar) nu preia toate obligațiile care decurg din prezentul angajament, beneficiarul (cedent) returnează toate plățile efectuate până la momentul transferului.

 Direcția Plăți Directe - Sector Vegetal	APIA-Agenția de Plăți și Intervenție pentru Agricultură Ghidul solicitantului pentru accesarea Schemei de ajutor de stat „Sprijin pentru prima împădurire și crearea de suprafețe împădurite” – sesiunea 5/2020 Cod: DPD sv SFEADRv/M8	Ediția I
		Pagina 124 din 164

	<input type="checkbox"/>	3. Transferul terenului împădurit se poate face numai pentru întreaga suprafață din Angajament;
	<input type="checkbox"/>	4. În termen de 10 zile calendaristice de la efectuarea transferului, cedentul și cesionarul anunță APIA asupra efectuării transferului prin depunerea formularului de transfer și a documentelor justificative solicitate de APIA; transferul la APIA se poate realiza până la emiterea deciziei de plată; dacă terenul destinat împăduririi/împădurit este transferat după depunerea unei cereri de plată și înainte să fi fost îndeplinite toate condițiile de acordare a plăților, cedentului nu i se acordă niciun sprijin.
	<input type="checkbox"/>	5. În cazul în care prevederile de la punctele (1), (3) și (4) din prezenta secțiune nu sunt îndeplinite, beneficiarul restituie sumele solicitate și încasate.
9.Conflictul de interese	<input type="checkbox"/>	1. Beneficiarul trebuie să implementeze angajamentul asumat în cadrul schemei de ajutor de stat astfel încât să evite conflictul de interese, definit conform legislației în vigoare.
10. Date tehnice de implementare a angajamentului	<input type="checkbox"/>	1. După închiderea stării de masiv modul de gestionare a arboretelor trebuie să fie compatibil cu prevederile Codului silvic și a legislației din domeniul forestier;
	<input type="checkbox"/>	2. Documentele care dovedesc dreptul de utilizare a terenului de tip contract de arendă, concesiune etc., vor avea ca obiect crearea de suprafețe împădurite sau vor preciza că destinația terenului este cea de suprafețe împădurite și vor fi valabile cel puțin începând cu data semnării angajamentului. Beneficiarul se asigură de continuitatea valabilității documentelor care dovedesc dreptul de utilizare a terenului pe întreaga perioadă de implementare a prezentului Angajament.
11.Nereguli, sume necuvenite și restituirea finanțării	<input type="checkbox"/>	1. Prin ”neregulă”, în accepțiunea prezentului Angajament, se înțelege orice abatere de la legalitate, regularitate și conformitate în raport cu dispozițiile naționale și/sau europene, precum și de la prevederile altor angajamente legal încheiate în baza acestor dispoziții, ce rezultă dintr-o acțiune sau inacțiune a beneficiarului ori a APIA, care a prejudiciat sau care poate prejudicia bugetul Uniunii Europene și/sau fondurile publice naționale aferente acestora printr-o sumă plătită necuvenit; ”Neconformitatea” în prezentul Angajament reprezintă, în cazul criteriilor de eligibilitate, al angajamentelor sau al altor obligații legate de condițiile de acordare a ajutorului, orice nerespectare a acelor criterii de eligibilitate, angajamente sau alte obligații sau, în cazul ecocondiționalității, neconformitatea cu cerințele de reglementare în materie de gestionare din cadrul legislației Uniunii Europene, cu standardele privind bunele condiții agricole și de mediu ale terenurilor agricole.
	<input type="checkbox"/>	2. Nerespectarea prevederilor Angajamentului, precum și a condițiilor asumate în cererea de sprijin și cererile de plată depuse de beneficiar va conduce la reduceri sau la excluderi privind plățile pentru înființarea plantației, întreținerea plantației, îngrijirea arboretelor și pentru pierderea de venit agricol, conform prevederilor ordinului de sancțiuni aferent schemei de ajutor de stat;
	<input type="checkbox"/>	3. Orice plată necuvenită, efectuată de către APIA, este stabilită și recuperată în conformitate cu: prevederile Regulamentului (UE) nr. 1306/2013, cu modificările și completările ulterioare, sistemul de sancțiuni aprobat prin ordin al ministrului agriculturii și dezvoltării rurale și Ordonanța de urgență a Guvernului nr.66/2011 privind prevenirea, constatarea și sancționarea neregulilor apărute în obținerea și utilizarea fondurilor europene și/sau a fondurilor publice naționale aferente acestora, aprobată cu modificări și completări prin Legea nr.142/2012, cu modificările și completările ulterioare.

 Direcția Plăți Directe - Sector Vegetal	APIA-Agenția de Plăți și Intervenție pentru Agricultură Ghidul solicitantului pentru accesarea Schemei de ajutor de stat „Sprijin pentru prima împădurire și crearea de suprafețe împădurite” – sesiunea 5/2020 Cod: DPD sv SFEADRv/M8	Ediția I
		Pagina 125 din 164

	<input type="checkbox"/>	4. Nu se acordă nici o plată dacă se stabilește că au fost create artificial condiții pentru obținerea plăților aferente schemei de ajutor de stat, conform prevederilor art. 60 din Regulamentul (UE) nr. 1306/2013;
	<input type="checkbox"/>	5. În cazul constatării unor indicii de fraudă sau de tentativă de fraudă, APIA are obligația să sesizeze de îndată DLAF și organele de urmărire penală și să procedeze în conformitate cu prevederile art.8 din Ordonanța de Urgență nr.66/2011;
	<input type="checkbox"/>	6. Comisiunile bancare ocazionate de rambursarea sumelor datorate APIA cad în sarcina exclusivă a Beneficiarului.
12. Forța majoră și circumstanțe excepționale	<input type="checkbox"/>	1. Prin forță majoră și circumstanțe excepționale se înțelege: - decesul beneficiarului, - incapacitatea profesională pe termen lung a beneficiarului, - o catastrofă naturală gravă care afectează plantația forestieră și/sau exploatarea agricolă pe care o deține, - distrugerea accidentală a clădirilor destinate creșterii animalelor, aflate pe exploatarea agricolă, - o epizootie sau o boală a plantelor care afectează parțial sau integral șeptelul și/sau culturile agricole, respectiv plantația forestieră, - exproprierea întregii suprafețe sau a unei mari părți a acesteia (dacă exproprierea respectivă nu ar fi putut fi anticipată la data depunerii cererii);
	<input type="checkbox"/>	2. Situațiile de forță majoră care se încadrează în categoria fenomenelor meteorologice și a factorilor vătămători prevăzuți de Ordinul MADR nr.766/2007 pentru aprobarea Normelor metodologice privind modul de prevenire, constatare, evaluare și aprobare a pierderilor provocate de fenomene meteorologice periculoase și de alți factori vătămători fondului forestier național, vegetației forestiere din afara fondului forestier național și obiectivelor instalate în acestea de către autoritățile publice desemnate, acestea, vor fi constatate conform prevederilor respectivului Ordin;
	<input type="checkbox"/>	3. Dacă Beneficiarul invocă Forța Majoră are obligația de a notifica APIA în termen de 15 zile lucrătoare de la data apariției respectivului caz de forță majoră, de a transmite actele doveditoare emise de autoritățile competente în termen de cel mult 15 zile lucrătoare de la data emiterii acestora și de a lua orice măsuri care îi stau la dispoziție în vederea limitării consecințelor;
	<input type="checkbox"/>	4. Dacă Beneficiarul nu anunță cazul de forță majoră în condițiile și termenele prevăzute la pct.12.3, acesta va fi sancționat conform sistemului de sancțiuni;
	<input type="checkbox"/>	5. Fiecare caz de forță majoră trebuie dovedit și va constitui obiectul verificărilor ce vor fi efectuate cu această ocazie de către GF/APIA/AFIR.

și mă angajez:

13. Obligațiile generale	<input type="checkbox"/>	1. să demarez lucrările de înființare a plantației numai după semnarea și depunerea la APIA a prezentului Angajament;
	<input type="checkbox"/>	2. să mențin plantația forestieră care face obiectul cererii de sprijin cel puțin pe perioada Angajamentului, respectând condițiile referitoare la realizarea lucrărilor de împădurire, întreținere a plantației și îngrijire a arboretelor prevăzute în prezenta schemă; să mențin pe toată perioada cuprinsă între data finalizării ultimei lucrări de întreținere a plantației și data finalizării angajamentului o valoare a indicelui de închidere a coronamentului mai mare sau egală cu 0,7; să mențin împrejmuirea în stare funcțională pe perioada de implementare a angajamentului.

 Direcția Plăți Directe - Sector Vegetal	APIA-Agenția de Plăți și Intervenție pentru Agricultură Ghidul solicitantului pentru accesarea Schemei de ajutor de stat „Sprijin pentru prima împădurire și crearea de suprafețe împădurite” – sesiunea 5/2020 Cod: DPD sv SFEADRv/M8	Ediția I
		Pagina 126 din 164

	<input type="checkbox"/>	3. să execut lucrările de înființare, împrejmuire, întreținere a plantației și lucrările de îngrijire a arboretelor în conformitate cu prevederile Proiectului tehnic de împădurire și ale Ghidului solicitantului; să respect declarațiile asumate prin cererea de sprijin, împreună cu toate documentele anexate acesteia, precum și orice modificări ale acestora, rezultate ca urmare a verificărilor și controalelor efectuate de APIA, comunicate de către aceasta.
	<input type="checkbox"/>	4. ca lucrările de înființare, împrejmuire și de întreținere a plantației, precizate în proiectul tehnic de împădurire, să fie executate de persoane juridice sau sub îndrumarea unei/unor persoane fizice atestate de autoritatea națională în domeniul silviculturii conform Ordinului MMAP nr. 1763/2015, cu modificările și completările ulterioare sau Ordinului MMP nr. 718/2010 pentru executarea lucrărilor menționate în Ghidul solicitantului, cu precizarea că persoanele fizice trebuie să aibă calitatea de diriginte de șantier, conform art.30, lit.e) din Ordinului MMAP nr. 1763/2015;
	<input type="checkbox"/>	5. să utilizez la lucrările de împădurire material forestier care respectă prevederile Legii nr.107/2011 privind comercializarea materialelor forestiere de reproducere, cu modificările și completările ulterioare;
	<input type="checkbox"/>	6. să depun o singură cerere de plată anual, la datele comunicate de către APIA;
	<input type="checkbox"/>	7. să furnizez toate informațiile sau documentele suplimentare în legătură cu cererea de sprijin/plată solicitate de către APIA în termenele stabilite de aceasta;
	<input type="checkbox"/>	8. ca executarea operațiilor de lucru aferente lucrărilor de înființare, de împrejmuire, de întreținere și de îngrijire să fie consemnate în documentele solicitate a fi atașate cererilor de plată;
	<input type="checkbox"/>	9. să implementez prevederile Proiectului tehnic de împădurire cu maximum de profesionalism, eficiență și vigilență în conformitate cu prevederile legale în domeniul vizat și în concordanță cu cererea de sprijin aprobată și cu acest Angajament;
	<input type="checkbox"/>	10. să continui să implementez prevederile Proiectului tehnic de împădurire referitoare la lucrările de întreținere și îngrijire a plantației, precum și prevederile schemei de ajutor de stat referitoare la menținerea plantației pe toată perioada de implementare a prezentului Angajament și în cazul în care sunt eligibil numai pentru acordarea Primei 1 și să accept controalele APIA, AFIR și Garda Forestieră (GF);
	<input type="checkbox"/>	11. să implementez proiectul tehnic de împădurire în conformitate cu prevederile legislației specifice naționale și UE în vigoare;
14.Obligațiile privind informarea	<input type="checkbox"/>	1. să furnizez orice informații de natură tehnică solicitate de APIA și/sau GF;
	<input type="checkbox"/>	2. ca în cazul în care după depunerea cererii de sprijin/plată intervin modificări ale informațiilor declarate, în termen de 15 zile lucrătoare le comunic, în scris, la APIA; în cazul transferului integral al suprafeței împădurite și implicit (dacă este cazul) a transferului total de angajament, să comunic modificarea la APIA în termen de 10 zile calendaristice de la efectuarea transferului terenului împădurit.
	<input type="checkbox"/>	3. să depun la CJ APIA, odată cu cererea de plată, dovada că am fost plătitor de TVA în perioada aferentă executării lucrărilor pentru care solicit sprijin, dacă este cazul; se exceptează cererile de plată pentru anii în care se solicită numai componenta aferentă pierderii de venit agricol.

 Direcția Plăți Directe - Sector Vegetal	APIA-Agenția de Plăți și Intervenție pentru Agricultură Ghidul solicitantului pentru accesarea Schemei de ajutor de stat „Sprijin pentru prima împădurire și crearea de suprafețe împădurite” – sesiunea 5/2020 Cod: DPD sv SFEADRv/M8	Ediția I
		Pagina 127 din 164

15. Alte obligații	<input type="checkbox"/>	1. să respect norme privind ecocondiționalitatea, prevăzute de Titlul VI al Regulamentului (UE) nr.1306/2013, stabilite prin legislația națională, pe toate terenurile agricole aparținând exploatației agricole și pe toată perioada angajamentului, în cazul în care sunt eligibil pentru orice componentă a Primei 2;
	<input type="checkbox"/>	2. să mențin plantația care face obiectul proiectului pe o perioadă de timp cel puțin egală cu durata de implementare a Angajamentului, respectând condițiile referitoare la realizarea lucrărilor de înființare, întreținere și îngrijire a plantațiilor, îngrijire a arboretelor și menținere a plantației pe toată perioada de implementare a acestuia.
16. Confidențialitatea	<input type="checkbox"/>	1. să păstrez confidențialitatea informațiilor din cadrul rapoartelor și a documentelor rezultate din executarea prezentului Angajament, precum și a oricărui document de care iau la cunoștință în executarea prezentului Angajament, cu excepția informațiilor furnizate instituțiilor și structurilor competente menționate în prezentul Angajament.
17. Monitorizarea și Evaluarea implementării prezentului Angajament	<input type="checkbox"/>	1. ca pe durata de implementare a prezentului Angajament, să furnizez la solicitarea MADR, APIA, AFIR, GF, Comisiei Europene și/sau agenților împuterniciți de acestea, orice document sau informație care contribuie la realizarea rapoartelor de monitorizare și evaluare a implementării prezentului Angajament, inclusiv accesul pe teren;
	<input type="checkbox"/>	2. să păstrez pe o perioadă de trei ani de la încheierea Angajamentului toate documentele în legătură cu implementarea prezentului Angajament.
18. Controale	<input type="checkbox"/>	1. să permit, pe toată perioada de implementare a Angajamentului, inclusiv în perioada de monitorizare a acestuia, reprezentanților MADR, APIA, GF, AFIR, Comisiei Europene, Curții de Conturi Europene, Curții de Conturi a României și altor structuri competente care au dreptul de a verifica informații din dosarul cererii de sprijin/plată, efectuarea verificărilor pe teren a implementării prezentului Angajament, inclusiv a respectării normelor de ecocondiționalitate;
	<input type="checkbox"/>	2. să pun la dispoziția reprezentanților MADR, APIA, GF, AFIR, Comisiei Europene, Curții de Conturi Europene, Curții de Conturi a României și altor structuri competente care au dreptul de a verifica informații din dosarul cererii de sprijin/plată documentele solicitate de aceștia.

Prezentul angajament se încheie în 2 (două) exemplare: unul este înmănat beneficiarului și unul este arhivat la dosarul cererii de sprijin, la APIA.

Nume/prenume

Semnătura.....

Data:.....

 Direcția Plăți Directe - Sector Vegetal	APIA-Agenția de Plăți și Intervenție pentru Agricultură Ghidul solicitantului pentru accesarea Schemei de ajutor de stat „Sprijin pentru prima împădurire și crearea de suprafețe împădurite” – sesiunea 5/2020 Cod: DPD sv SFEADRv/M8	Ediția I
		Pagina 128 din 164

Anexa 12 – Cuprinsul proiectului tehnic de împădurire

CUPRINSUL PROIECTULUI TEHNIC DE ÎMPĂDURIRE **SCHEMA DE AJUTOR DE STAT: "SPRIJIN PENTRU PRIMA ÎMPĂDURIRE ȘI** **CREAREA DE SUPRAFEȚE ÎMPĂDURITE”, AFERENTĂ MĂSURII 8** **DIN PNDR 2014 - 2020**

Piese scrise

I. DATE GENERALE

- 1.1. Denumirea proiectului
- 1.2. Amplasamentul suprafețelor propuse pentru plantare (județ, localitate, alte date de identificare)
- 1.3. Beneficiar (nume/denumire, adresă domiciliu / sediu, CNP/CUI, nr. înregistrare Registrul comerțului / Registrul asociațiilor și fundațiilor, nr. telefon fix și mobil)
- 1.4. Elaboratorul proiectului (se va preciza numele persoanei fizice/ juridice care a elaborat proiectul, datele de identificare a acesteia și numărul și data atestatului obținut de la autoritatea publică centrală care răspunde de silvicultură)
- 1.5 Durata execuției lucrărilor

II. DESCRIEREA GENERALĂ A LUCRĂRILOR

2.1. Situația actuală

- 2.1.1. Suprafața, elemente de identificare a amplasamentului și accesul la terenul propus pentru împădurire. Lista punctelor de contur cu coordonate Stereo 70 a suprafeței propuse pentru împădurire, borne necesare
- 2.1.2. Vecinătăți. Distanța până la pădurile existente
- 2.1.3. Descrierea situației actuale a terenului. Gradul de degradare a terenului (dacă este cazul)
- 2.1.4. Finalitatea socială a proiectului

2.2. Date tehnice ale proiectului

- 2.2.1. Statutul juridic al terenului ce urmează a fi ocupat de lucrările propuse (proprietar, document de proprietate, utilizator, etc.)
- 2.2.2. Repartizarea terenurilor pe categorii de folosință agricolă și pe tipuri de terenuri aflate în evidența APIA. Identificarea parcelară APIA
- 2.2.3. Caracterizarea cadrului natural
 - 2.2.3.1. Geomorfologia. Încadrarea pe zone geografice (câmpie, deal, munte)
 - 2.2.3.2. Geologia
 - 2.2.3.3. Hidrologia
 - 2.2.3.4. Clima (raionare climatică, regim termic, precipitații, regim eolian, fenomene naturale specifice zonei, concluzii privind condițiile climatice)
 - 2.2.3.5. Etajul fitoclimatic
 - 2.2.3.6. Condiții pedologice (descrierea tipurilor de sol, cu precizarea modului de identificare și separare în teren a acestora, rezultatele analizelor de sol, cu anexarea buletinului

 Direcția Plăți Directe - Sector Vegetal	APIA-Agenția de Plăți și Intervenție pentru Agricultură Ghidul solicitantului pentru accesarea Schemei de ajutor de stat „Sprijin pentru prima împădurire și crearea de suprafețe împădurite” – sesiunea 5/2020 Cod: DPD sv SFEADRv/M8	Ediția I
		Pagina 129 din 164

de analiză, în copie, existența fenomenelor de degradare al solului, dacă este cazul, cu explicitarea încadrării într-un anumit grad de degradare)

2.2.3.7. Tipuri de unități staționale identificate, constituirea unităților amenajistice și corelarea cu identificarea parcelară APIA (tabel corelare parcele APIA – u.a.)

2.2.3.8. Considerații cu privire la impactului plantației asupra mediului (contribuția la prevenirea inundațiilor, eroziunii sau a desertificării, la promovarea biodiversității și la diminuarea schimbărilor climatice, etc).

2.2.4. Soluția tehnică

2.2.4.1. Grupa ecologică / stațională, compoziția de împădurire, schema de plantare și desimea puietilor pentru fiecare unitate amenajistică constituită

2.2.4.2. Tehnologia de lucru

2.2.4.2.1 Descrierea lucrărilor de pregătire a terenului și a solului, pe unități amenajistice și pe formule de împădurire

2.2.4.2.2. Descrierea lucrărilor de înființare a plantației

2.2.4.2.3 Necesitatea și descrierea lucrării de împrejmuire a plantației

2.2.4.2.4 Descrierea lucrărilor de întreținere a plantației, pe ani

2.2.4.3 Necesarul de puieti, pe specii și pe ani

2.2.4.4 Controlul anual al regenerărilor (forma, suprafața și numărul de suprafețe de control pentru fiecare unitate amenajistică, calendarul lucrărilor, condiții de declarare a închiderii stării de masiv)

2.2.4.5 Lucrările de îngrijire necesare până la vârsta de 12 ani, cu specificarea vârstei la care se vor efectua lucrările

2.3. Vârsta exploatabilității a pădurii nou create, pentru fiecare arboret în parte

III. ANTEMĂSURĂTORI

3.1. Pregătirea terenului

3.2. Înființarea plantației

3.3. Împrejmuirea plantației

3.4. Întreținerea plantației

3.5. Efectuarea controlului anual al regenerărilor

3.6. Îngrijirea arboretului

3.7. Borne

IV. COSTURILE INVESTIȚIEI

4.1. Centralizatorul costurilor standard pe tipuri de plăți APIA pe parcele/unități amenajistice.

V. GRAFICUL GENERAL DE REALIZARE A PLANTAȚIEI

5. Desfășurătorul pe ani și pe luni a execuției tuturor lucrărilor prevăzute în proiect

VI. ÎNDRUMĂRI TEHNICE PRIVIND EXECUȚIA LUCRĂRILOR

6.1. Amplasarea bornelor și pregătirea terenului

6.2 Înființarea plantației

 Direcția Plăți Directe - Sector Vegetal	APIA-Agenția de Plăți și Intervenție pentru Agricultură Ghidul solicitantului pentru accesarea Schemei de ajutor de stat „Sprijin pentru prima împădurire și crearea de suprafețe împădurite” – sesiunea 5/2020 Cod: DPD sv SFEADRv/M8	Ediția I
		Pagina 130 din 164

- 6.3 Împrejmuirea plantației
- 6.4. Întreținerea plantației
- 6.5. Efectuarea controlului anual al regenerărilor
- 6.6. Îngrijirea arboretului

ANEXE

1. Copie cartea de identitate /buletinul de identitate a persoanei fizice titular și a împuternicitului, dacă este cazul;
2. Copie pașaport: în cazul în care titularul cererii de sprijin este cetățean străin care utilizează teren în România;
3. Copia documentului care atestă dreptul de proprietate / dreptul de utilizare a terenului valabil pentru toată perioada de implementare a angajamentului;
4. Nota de constatare APIA;
5. Declarație-acord privind accesarea schemei de ajutor de stat „Sprijin pentru prima împădurire și crearea de suprafețe împădurite”, aferentă Măsurii 8 „Investiții în dezvoltarea zonelor împădurite și îmbunătățirea viabilității pădurilor”, Submăsura 8.1 „Împăduriri și crearea de suprafețe împădurite”;
6. Documentul emis de autoritatea competentă pentru protecția mediului prin care solicitantul este informat, în baza solicitării (notificării) emiterii acordului de mediu, că solicitarea *s-a clasat, s-a respins sau a fost emisă decizia privind etapa de evaluare inițială sau* Acordul de mediu și, după caz, Avizul Natura 2000, în cazul în care acestea au fost emise;
7. Copia declarației pe propria răspundere că terenul nu este grevat de sarcini că nu face obiectul unor litigii și că nu este menționat în programe sau planuri naționale sau locale de amenajare a teritoriului
8. Copia avizului GF privind neinclusiunea terenului în perimetre de ameliorare sau în programul național de realizare a perdelelor forestiere de protecție;
9. Copia atestatului persoanei fizice/juridice care a elaborat proiectul de împădurire;
10. Copie Adeverință de la Consiliul județean prin care se confirmă că terenurile destinate împăduririi nu sunt menționate la momentul depunerii cererii în programe sau planuri naționale sau locale de amenajare a teritoriului ca deservind un interes public major.

Piese desenate

1. Plan de amplasare în zonă cu identificarea parțelară APIA(1:25000 – 1:5000)
2. Planșa unităților staționale identificate și a unităților amenajistice constituite (1:5000 – 1:2000)
3. Planșa formulelor de împădurire (1:5000 – 1:2000)
4. Schemele de plantare
5. Modelul de împrejmuire

 Direcția Plăți Directe - Sector Vegetal	APIA-Agenția de Plăți și Intervenție pentru Agricultură Ghidul solicitantului pentru accesarea Schemei de ajutor de stat „Sprijin pentru prima împădurire și crearea de suprafețe împădurite” – sesiunea 5/2020 Cod: DPD sv SFEADRv/M8	Ediția I
		Pagina 131 din 164

Anexa 13 – Solicitare eliberare aviz GF

Solicitare eliberare aviz GF privind împădurirea terenului agricol/neagricol

Către

Garda Forestieră

Subsemnatul/subsemnata, cu domiciliul în județul....., localitatea....., adresa....., CNP....., deținător al suprafeței de teren cu folosința, în suprafață totală de ha, situate în județul....., UAT (SIRUTA)....., blocul fizic nr..... parcelele nr....., identificate în Nota de constatare nr..... eliberată de Centrul Județean APIA....., și în documentele de proprietate(tip) (nr/dată), prin prezenta vă rog să verificați și să-mi comunicați în scris dacă terenul respectiv este inclus în fondul forestier național conform prevederilor art.1 din Legea nr. 46/2008 - *Codul silvic*, cu modificările și completările ulterioare și dacă face parte dintr-un perimetru de ameliorare constituit în baza Legii nr. 100/2010 *privind împădurirea terenurilor degradate* sau dacă face parte din *Programul național de realizare a perdelelor forestiere pentru protecția autostrăzilor și drumurilor naționale*, prevăzut în Legea nr. 289/2002 *privind perdelele forestiere de protecție*, republicată.

Solicit acest aviz pentru întocmirea unui proiect tehnic de împădurire în cadrul Schemei de ajutor de stat „*Sprijin pentru prima împădurire și crearea de suprafețe împădurite*”, aferente Măsurii 8 din cadrul PNDR 2014-2020, pentru terenurile menționate mai sus.

Anexez prezentei următoarele documente:

- Documente de proprietate, în copie
- Nota de constatare APIA, în copie
- Planul de încadrare în zonă cu identificarea terenului, efectuată de către APIA

Data

Semnătura,

Domnului Inspector șef al Gărzii Forestiere

Anexa 14 – Adeverință primărie

ADEVERINȚĂ

Stema României	ROMÂNIA JUDEȚUL	STEMA UNITĂȚII ADMINISTRATIV- TERITORIALE
	1) PRIMARUL	
	2)	
	3)	

Prin prezenta adeverință se atestă faptul că domnul/doamna/S.C./S.A./Î.I./Î.F./P.F.A., având codul de identificare fiscală⁴⁾, figurează pe anul, înregistrat(ă) la nr. de rol nominal unic, precum și înscris(ă) în registrul agricol tipul vol., poziția nr., satul, str. nr.⁶⁾

- Capitolul II b): Identificarea pe parcele a terenurilor aflate în proprietate⁸⁾

Suprafața		Categorie de folosință	Nr. bloc fizic
ha	ari		
...			

Perioada de pășunat⁷⁾

- Capitolul III: Modul de utilizare a suprafețelor agricole situate pe raza localității⁸⁾

	Cod rând	ha	ari		Cod rând	ha	ari
Suprafața agricolă în proprietate = cap. II lit. a) ⁸⁾	01			Suprafața agricolă dată (cod 10 + ... + 15)	09		
Terenuri aflate în proprietate, cod 10. coloanele 2, 5, 8, 11, 14							
Suprafața agricolă primită (cod 03 + ... + 08)	02			- în arendă	10		
- în arendă	03			- în parte	11		
- în parte	04			- cu titlu gratuit	12		
- cu titlu gratuit	05			- în concesiune	13		
- în concesiune	06			- în asociere	14		
- în asociere	07			- sub alte forme	15		
- sub alte forme	08			din rândul 09 - la unități cu personalitate juridică	16		
				Suprafața agricolă utilizată (cod 01 + 02 - 09)	17		

Prezenta adeverință s-a eliberat cu respectarea prevederilor Ordonanței Guvernului nr. 33/2002 privind reglementarea eliberării certificatelor și adeverințelor de către autoritățile publice centrale și locale, aprobată cu modificări prin Legea nr. 223/2002, fiind necesară pentru accesarea schemei de ajutor de stat aferentă Măsurii 8 din PNDR 2014-2020, sesiunea 5/anul 2020.

 Direcția Plăți Directe - Sector Vegetal	APIA-Agenția de Plăți și Intervenție pentru Agricultură Ghidul solicitantului pentru accesarea Schemei de ajutor de stat „Sprijin pentru prima împădurire și crearea de suprafețe împădurite” – sesiunea 5/2020 Cod: DPD sv SFEADRv/M8	Ediția I
		Pagina 133 din 164

Primarul, ²⁾ (prenumele și numele) L.S. Secretarul, ²⁾ (prenumele și numele)	Inspector cu atribuții în domeniul administrării impozitelor și taxelor locale ⁵⁾ , (prenumele și numele) Inspector cu atribuții privind completarea, ținerea la zi și centralizarea datelor din registrele agricole ⁶⁾ , (prenumele și numele)
--	--

¹⁾ Se înscrie denumirea județului.

²⁾ Se înscrie categoria unității administrativ-teritoriale.

³⁾ Se înscrie denumirea unității administrativ-teritoriale.

⁴⁾ Se înscrie codul de identificare fiscală, respectiv: codul de înregistrare fiscală, codul numeric personal, numărul de identificare fiscală sau codul unic de înregistrare, după caz.

⁵⁾ Se înscrie numărul de rol nominal unic de către persoana cu atribuții în domeniul administrării impozitelor taxelor locale.

⁶⁾ Se înscriu datele corespunzătoare de către persoana cu atribuții privind completarea, ținerea la zi și centralizarea datelor din registrele agricole.

⁷⁾ În cazul categoriei de folosință "pajiști permanente" (pășuni + fânețe) se completează perioada de pășunat aprobată pentru fiecare UAT, conform prevederilor art. 6 alin. (5) din Ordonanța de urgență a Guvernului nr. 34/2013 privind organizarea, administrarea și exploatarea pajiștilor permanente și pentru modificarea și completarea Legii fondului funciar nr. 18/1991, aprobată cu modificări și completări prin Legea nr. 86/2014, cu modificările și completările ulterioare.

⁸⁾ Conform anexei nr. 1 la Hotărârea Guvernului nr. 985/2019 privind registrul agricol pentru perioada 2020-2024.

NOTĂ:

Eliberarea adeverinței nu se condiționează de plata impozitelor și taxelor locale.

 Direcția Plăți Directe - Sector Vegetal	APIA-Agenția de Plăți și Intervenție pentru Agricultură Ghidul solicitantului pentru accesarea Schemei de ajutor de stat „Sprijin pentru prima împădurire și crearea de suprafețe împădurite” – sesiunea 5/2020 Cod: DPD sv SFEADRv/M8	Ediția I
		Pagina 134 din 164

Anexa 15 – Notificare privind rezultatul selecției preliminare conform Raportului de selecție preliminar

ANTET CJ

Centrul Județean

ID solicitant

Județul

Notificarea nr...../.....

privind rezultatul selecției preliminare
 pentru cererea de sprijin aferentă schemei de ajutor de stat "Sprijin pentru prima împădurire și crearea de suprafețe împădurite" elaborată în baza Măsurii 8 „Investiții în dezvoltarea zonelor împădurite și îmbunătățirea viabilității pădurilor”, submăsura 8.1 „Împăduriri și crearea de suprafețe împădurite” din cadrul PNDR 2014-2020, sesiunea 5/2020

Către

DI./Dna reprezentant al
 cu domiciliul în județul, localitatea....., adresa....., CNP

În urma evaluării cererii de sprijin aferentă schemei de ajutor de stat "Sprijin pentru prima împădurire și crearea de suprafețe împădurite" înregistrată la Centrul Județean cu nr.
/..... vă comunicăm următoarele:

1. Cererea de sprijin are statusul eligibil/neeligibil.

(pentru cererile neeligibile se va descrie motivul pentru care a fost stabilit acest status)

.....

2. Punctajul total acordat este de:

Din care, pentru fiecare criteriu de selecție s-a acordat următorul punctaj:

Criteriul de selecție 1 puncte,

Criteriul de selecție 2 puncte,

Criteriul de selecție 3 puncte,

Criteriul de selecție 4 puncte,

Criteriul de selecție 5 puncte.

3. Punctajul acordat pentru criteriile de departajare (daca este cazul) este de:

..... puncte.

Din care:

Criteriul de departajare 1 puncte,

Criteriul de departajare 2 puncte.

PUBLIC

 Direcția Plăți Directe - Sector Vegetal	APIA-Agenția de Plăți și Intervenție pentru Agricultură Ghidul solicitantului pentru accesarea Schemei de ajutor de stat „Sprijin pentru prima împădurire și crearea de suprafețe împădurite” – sesiunea 5/2020 Cod: DPD sv SFEADRv/M8	Ediția I
		Pagina 135 din 164

4. **Valoarea publică totală a cererii de sprijin** (conform prevederilor art.6 alin.3 din ROF) este de:Euro

Din care:

Valoarea publică a sprijinului din cererea de sprijin până la 31 decembrie 2022 (conform prevederilor art.6 alin.4 din ROF) este de: Euro

Valoarea publică a sprijinului din cererea de sprijin pentru perioada cuprinsă între 1 ianuarie 2023 până la finalizarea angajamentului este de: Euro

Valoarea publică a sprijinului pentru lucrarea de împrejmuire a plantației este deEuro.

Menționăm că rezultatul selecției preliminare pentru cererea de sprijin aferentă schemei de ajutor de stat *”Sprijin pentru prima împădurire și crearea de suprafețe împădurite”* **nu reprezintă decizia de finanțare.**

Vă informăm că, în conformitate cu prevederile art. 8 alin. (1) din Ordinului MADR 362/2016 *privind aprobarea Regulamentului de organizare și funcționare al procesului de selecție și al procesului de verificare a contestațiilor pentru cererile de sprijin aferente schemelor de ajutor de stat ”Sprijin pentru prima împădurire și crearea de suprafețe împădurite” și ”Servicii de silvomediu, servicii climatice și conservarea pădurilor”, aferente Măsurii 8 „Investiții în dezvoltarea zonelor împădurite și îmbunătățirea viabilității pădurilor, Submăsura 8.1 „Împăduriri și crearea de suprafețe împădurite” și Măsurii 15 ”Servicii de silvomediu, servicii climatice și conservarea pădurilor”, Submăsura 15.1 ”Plăți pentru angajamente de silvo-mediul”, din cadrul Programului Național de Dezvoltare Rurală 2014-2020 (PNDR), cu modificările și completările ulterioare, puteți contesta rezultatele selecției preliminare din prezenta notificare la centrul județean unde a fost depusă cererea de sprijin, în termen de maximum 10 zile lucrătoare de la publicarea Raportului de selecție preliminar pe pagina de internet APIA. Contestațiile depuse după acest termen sunt considerate tardive.*

Cu stimă,

DIRECTOR EXECUTIV,

PUBLIC

 Direcția Plăți Directe - Sector Vegetal	APIA-Agenția de Plăți și Intervenție pentru Agricultură Ghidul solicitantului pentru accesarea Schemei de ajutor de stat „Sprijin pentru prima împădurire și crearea de suprafețe împădurite” – sesiunea 5/2020 Cod: DPD sv SFEADRv/M8	Ediția I
		Pagina 136 din 164

Anexa 16 - Contestație

CONTESTAȚIE

privind rezultatele selecției cererilor de sprijin aferente schemei de ajutor de stat "Sprijin pentru prima împădurire și crearea de suprafețe împădurite" elaborată în baza Măsurii 8 „Investiții în dezvoltarea zonelor împădurite și îmbunătățirea viabilității pădurilor”, submăsura 8.1 „Împăduriri și crearea de suprafețe împădurite” din cadrul PNDR 2014-2020, publicate în Raportul de Selecție Preliminar sesiunea

Către

AGENȚIA DE PLĂȚI ȘI INTERVENȚIE PENTRU AGRICULTURĂ
 CENTRUL JUDEȚEAN.....

Subsemnatul(a) reprezentant legal/împuternicit
 al* , cu domiciliul/sediul în
 , posesor al BI/CI/Pașaport cu
 nr.seria....., CNP/CUI/CF....., ID fermier având
 cererea de sprijin pentru accesarea schemei de ajutor de stat "*Sprijin pentru prima împădurire și crearea de suprafețe împădurite*" cu nr...../..... depusă la Centrul Județean
, pentru Proiectul de împădurire cu titlul

În baza Raportului de selecție preliminar publicat pe site-ul APIA precum și a Notificării APIA cu nr...../....., contest următoarele:

- elemente de eligibilitate a cererii de sprijin

.....

- punctajul acordat pentru criteriul/criteriile de selecție/ de departajare

.....

 Direcția Plăți Directe - Sector Vegetal	APIA-Agenția de Plăți și Intervenție pentru Agricultură Ghidul solicitantului pentru accesarea Schemei de ajutor de stat „Sprijin pentru prima împădurire și crearea de suprafețe împădurite” – sesiunea 5/2020 Cod: DPD sv SFEADRv/M8	Ediția I <hr/> Pagina 137 din 164
---	---	--------------------------------------

- valoarea sprijinului

□

.....

.....

.....

.....

Față de cele expuse mai sus, vă rog să reevaluați cererea de sprijin.

Menționez că adresa** la care solicit transmiterea răspunsului este

.....

.....nr.telefon....., adresa de e-mail.....

Data.....

Semnătura/Ștampila

**Când contestația este formulată prin împuternicit, este necesară anexarea originalului împuternicirii de semnare a contestației în numele contestatorului.*

***Pentru contestatorii cu domiciliul/reședința/sediul în străinătate este necesară indicarea unei adrese de corespondență din România, pentru a nu fi afectată celeritatea soluționării contestației.*

 Direcția Plăți Directe - Sector Vegetal	APIA-Agenția de Plăți și Intervenție pentru Agricultură Ghidul solicitantului pentru accesarea Schemei de ajutor de stat „Sprijin pentru prima împădurire și crearea de suprafețe împădurite” – sesiunea 5/2020 Cod: DPD sv SFEADRv/M8	Ediția I
		Pagina 138 din 164

Anexa 17 – Notificare privind rezultatul contestației

ANTET CJ

Centrul Județean

ID solicitant

Județul

Notificarea nr...../.....

privind rezultatul contestației nr...../.....

Către

DI./Dna reprezentant al
 cu domiciliul în județul, localitatea, adresa.....,
, CNP.....

Ca urmare a depunerii contestației nr...../ depusă de dumneavoastră la Centrul județean și reevaluării cererii de sprijin aferentă schemei de ajutor de stat "Sprijin pentru prima împădurire și crearea de suprafețe împădurite" elaborată în baza Măsurii 8 „Investiții în dezvoltarea zonelor împădurite și îmbunătățirea viabilității pădurilor”, submăsura 8.1 „Împăduriri și crearea de suprafețe împădurite” din cadrul PNDR 2014-2020, înregistrată la Centrul Județean cu nr. vă comunicăm următoarele:

1. Cererea de sprijin are statusul eligibil/neeligibil.

(pentru cererile neeligibile se va descrie motivul pentru care a fost stabilit/menținut acest status)

.....

2. Punctajul total acordat este de:

Din care, pentru fiecare criteriu de selecție s-a acordat următorul punctaj:

Criteriul de selecție 1 puncte,

Criteriul de selecție 2 puncte,

Criteriul de selecție 3 puncte,

Criteriul de selecție 4 puncte,

Criteriul de selecție 5 puncte.

3. Punctajul acordat pentru criteriile de departajare (dacă este cazul) este de:

..... puncte.

Din care:

Criteriul de departajare 1 puncte,

Criteriul de departajare 2 puncte.

 Direcția Plăți Directe - Sector Vegetal	APIA-Agenția de Plăți și Intervenție pentru Agricultură Ghidul solicitantului pentru accesarea Schemei de ajutor de stat „Sprijin pentru prima împădurire și crearea de suprafețe împădurite” – sesiunea 5/2020 Cod: DPD sv SFEADRv/M8	Ediția I
		Pagina 139 din 164

4. Valoarea publică totală a cererii de sprijin (conform prevederilor art.6 alin.3 din ROF) este de:
Euro

Din care:

Valoarea publică a sprijinului din cererea de sprijin până la 31 decembrie 2022 (conform prevederilor art.6 alin.(4) din ROF) este de: Euro

Valoarea publică a sprijinului din cererea de sprijin pentru perioada cuprinsă între 1 ianuarie 2023 până la finalizarea angajamentului este de: Euro

În concluzie rezultatul contestației dumneavoastră are statusul: (Admisă, Parțial admisă, Respinsă)

Cu stimă,

DIRECTOR EXECUTIV,

 Direcția Plăți Directe - Sector Vegetal	APIA-Agenția de Plăți și Intervenție pentru Agricultură Ghidul solicitantului pentru accesarea Schemei de ajutor de stat „Sprijin pentru prima împădurire și crearea de suprafețe împădurite” – sesiunea 5/2020 Cod: DPD sv SFEADRv/M8	Ediția I
		Pagina 140 din 164

Anexa 18 – Notificare privind selectarea cererii de sprijin și depunerea angajamentului în baza Raportului de selecție final /parțial

ANTET

Centrul Județean

ID solicitant

Județul

Notificare nr...../.....

privind selectarea cererii de sprijin și semnarea angajamentului pentru cererea de sprijin aferentă schemei de ajutor de stat "Sprijin pentru prima împădurire și crearea de suprafețe împădurite" în baza Raportului de selecție parțial/final

Către

DI./Dna reprezentant al
, cu domiciliul în județul.....,
 localitatea, adresa, RO
, nr. cerere de sprijin

Prin prezenta, vă comunicăm următoarele:

În urma aprobării de către Directorul General DGDR – AM PNDR în data de..... și publicării pe site-ul APIA a Raportului de selecție parțial/final din sesiunea nr..../anul...., vă comunicăm că cererea dumneavoastră a fost selectată pentru finanțare.

Ca urmare, vă invităm la sediul APIA CJ..... în termen de **20 zile lucrătoare / 3 luni/ 6 luni** de la primirea prezentei în vederea semnării și depunerii la APIA a angajamentului privind Schema de ajutor de stat "Sprijin pentru prima împădurire și crearea de suprafețe împădurite" .

Termenul de 3 luni de la notificare se referă la cazul în care pentru obținerea documentului final emis de autoritățile de protecția mediului (Documentul emis de autoritatea competentă pentru protecția mediului prin care solicitantul este informat, în baza solicitării (notificării) emiterii acordului de mediu, că solicitarea *s-a clasat, s-a respins sau a fost emisă decizia privind etapa de evaluare inițială sau* Acordul de mediu și, după caz, Avizul Natura 2000, în cazul în care acestea au fost emise) nu este necesară parcurgerea procedurilor de evaluare a impactului asupra mediului cu necesitatea elaborării unui studiu de impact și/sau de evaluare adecvată. (Clauză valabilă numai pentru solicitanții care nu au prezentat deja documentul final emis de autoritățile de protecția mediului).

Termenul de 6 luni de la notificare se referă la cazul în care pentru obținerea documentului final emis de autoritățile de protecția mediului (Documentul emis de autoritatea competentă pentru protecția mediului prin care solicitantul este informat, în baza solicitării (notificării) emiterii acordului de mediu, că solicitarea *s-a clasat, s-a respins sau a fost emisă decizia privind etapa de evaluare inițială sau* Acordul de mediu și, după caz, Avizul Natura 2000, în cazul în care acestea au fost emise) este necesară parcurgerea procedurilor de evaluare a impactului asupra mediului cu necesitatea elaborării unui studiu de impact și/sau de

 Direcția Plăți Directe - Sector Vegetal	APIA-Agenția de Plăți și Intervenție pentru Agricultură Ghidul solicitantului pentru accesarea Schemei de ajutor de stat „Sprijin pentru prima împădurire și crearea de suprafețe împădurite” – sesiunea 5/2020 Cod: DPD sv SFEADRv/M8	Ediția I
		Pagina 141 din 164

evaluare adecvată. (Clauză valabilă numai pentru solicitanții care nu au prezentat deja documentul final emis de autoritățile de protecția mediului).

Pentru semnarea angajamentului în termenul precizat în prezenta Notificare (3 luni sau 6 luni, după caz) vă rugăm să prezentați documentul final emis de autoritățile de protecția mediului (Documentul emis de autoritatea competentă pentru protecția mediului prin care solicitantul este informat, în baza solicitării (notificării) emiterii acordului de mediu, că solicitarea s-a clasat, s-a respins sau a fost emisă decizia privind etapa de evaluare inițială sau Acordul de mediu și, după caz, Avizul Natura 2000, în cazul în care acestea au fost emise) (Clauză valabilă numai pentru solicitanții care nu au prezentat deja documentul final emis de autoritățile de protecția mediului)

În cazul în care nu vă prezentați pentru semnarea și depunerea la APIA a angajamentului privind Schema de ajutor de stat "Sprijin pentru prima împădurire și crearea de suprafețe împădurite" în termenul precizat în prezenta Notificare se consideră că renunțați la ajutorul financiar solicitat prin cererea de sprijin.

Vă informăm că Valoarea totală a sprijinului financiar (euro)* este de euro, din care:

	EURO
- Valoarea sprijinului financiar pentru elaborarea Proiectului tehnic de împădurire	
- Valoarea sprijinului financiar pentru înființarea plantației forestiere	
- Valoarea sprijinului financiar pentru împrejmuirea plantației	
- Valoarea sprijinului financiar pentru întreținerea plantației forestiere	
- Valoarea sprijinului financiar pentru îngrijirea arboretelor	
- Valoarea a sprijinului financiar pentru compensarea pierderii de venit	

*Valorile sprijinului au fost calculate conform Tabelului nr. 1 din Ghidul solicitantului, valori care conțin TVA (cu excepția compensației pierderii de venit); sprijinul se va acorda în baza cererilor de plată, în funcție de mecanismul de deducere a TVA aplicabil/neaplicabil în funcție de beneficiar, valorile utilizate fiind cele din Tabelele 1 și 2 din Ghidul solicitantului, după caz.

În vederea semnării și depunerii la APIA a angajamentului vă rugăm să vă prezentați cu cartea de identitate/ Pașaport/ Procura notarială (original); de asemenea, în cazul în care nu sunteți proprietarul terenului destinat împăduririi și dacă la depunerea cererii de sprijin nu ați prezentat documentele doveditoare ale dreptului de utilizare a terenului încheiate având ca obiect/destinație "crearea de suprafețe împădurite"/"suprafete împădurite" vă rugăm să le prezentați la semnarea și depunerea la APIA a angajamentului;

Vă informăm că implementarea proiectului tehnic de împădurire aferent cererii dumneavoastră de sprijin contribuie la atingerea obiectivelor de dezvoltare rurală ale Uniunii Europene aferente priorității „promovarea utilizării eficiente a resurselor și sprijinirea tranziției către o economie cu emisii reduse de carbon și reziliență la schimbările climatice în sectoarele agricol, alimentar și silvic”, respectiv domeniului de intervenție „promovarea sechestrării și a conservării carbonului în agricultură și silvicultură”.

Finanțarea proiectului tehnic de împădurire aferent cererii dumneavoastră de sprijin se realizează prin PNDR 2014-2020, Program cofinanțat de Uniunea Europeană prin Fondul European Agricol pentru Dezvoltare Rurală și Guvernul României.

 Direcția Plăți Directe - Sector Vegetal	APIA-Agenția de Plăți și Intervenție pentru Agricultură Ghidul solicitantului pentru accesarea Schemei de ajutor de stat „Sprijin pentru prima împădurire și crearea de suprafețe împădurite” – sesiunea 5/2020 Cod: DPD sv SFEADRv/M8	Ediția I
		Pagina 142 din 164

Vă mulțumim pentru interesul manifestat Programului Național de Dezvoltare Rurală și vă rugăm să analizați cu atenție formularul de angajament precum și condițiile de eligibilitate din Ghidul solicitantului, disponibile pe site-ul Agenției de Plăți și Intervenție pentru Agricultură.

Cu stimă,

DIRECTOR EXECUTIV,

Nume / prenume.....

Semnatura.....

Data

Stampila

DIRECTOR EXECUTIV ADJUNCT,

Nume / prenume.....

Semnatura.....

Data

Avizat,

Șef Serviciu,

Nume/prenume.....

Semnatura.....

 Direcția Plăți Directe - Sector Vegetal	APIA-Agenția de Plăți și Intervenție pentru Agricultură Ghidul solicitantului pentru accesarea Schemei de ajutor de stat „Sprijin pentru prima împădurire și crearea de suprafețe împădurite” – sesiunea 5/2020 Cod: DPD sv SFEADRv/M8	Ediția I	Nr de ex.: 1
		Pagina 143 din 164	
		Exemplar nr. 1	

Anexa 19 – Arondare Gărzi forestiere

Arondare Gărzi Forestiere

Garda Forestieră	Adresă	Telefon	Fax	Email	Județe Arondate
Brașov	Brașov, str. Ioan Slavici, nr. 15A	0374 086 796	0368 434 183	gardaforestiera.brasov@gmail.com	Brașov, Covasna, Harghita, Mureș, Sibiu
București	București, intr. Binelui nr. 1A, et. 2, sector 4	021 233 0163	021 233 1289	gardaforestiera.bucuresti@gmail.com	Constanța, Călărași, Ialomița, Ilfov, Giurgiu, Teleorman, București
Cluj Napoca	Cluj Napoca, str. Muncii nr. 18, Corp A, et.3	0264 415 310	0264 415 266	gardaforestiera.cluj@gmail.com	Alba, Bistrița Năsăud, Cluj, Maramureș
Focșani	Focșani, bd. Republicii nr. 5, et. 2	0237 232 231	0237 230 504	gardaforestiera.focsani@gmail.com	Buzău, Brăila, Galați, Tulcea, Vaslui, Vrancea
Oradea	Oradea, str. M. Kogălniceanu nr. 25	0259 432 645	0359 800 765	gardaforestiera.oradea@gmail.com	Arad, Bihor, Satu Mare, Sălaj
Ploiești	Ploiești, str. Vestului nr. 14-16, corp A, et. 4	0244 406 777	0244 513 452	gardaforestieraploiesti@gmail.com	Argeș, Dâmbovița, Prahova
Râmnicu Vâlcea	Râmnicu Vâlcea, bd. Carol nr. 37	0250 820 219	0250 820 218	gardaforestiera.valcea@gmail.com	Dolj, Gorj, Mehedinți, Olt, Vâlcea
Suceava	Suceava, str. Teilor f.n.	0230 520 790	0230 530 432	gardaforestiera.suceava@gmail.com	Botoșani, Bacău, Iași, Neamț, Suceava
Timișoara	Timișoara, str. Mihail Kogălniceanu nr. 6, et. 2	0256 294 897	0256 205 511	gardaforestiera.timisoara@gmail.com	Caraș Severin, Hunedoara, Timiș

 Direcția Plăți Directe - Sector Vegetal	APIA-Agenția de Plăți și Intervenție pentru Agricultură Ghidul solicitantului pentru accesarea Schemei de ajutor de stat „Sprijin pentru prima împădurire și crearea de suprafețe împădurite” – sesiunea 5/2020 Cod: DPD sv SFEADRv/M8	Ediția I	Nr de ex.: 1
		Pagina 144 din 164	
		Exemplar nr. 1	

Anexa 20 – Zonele deficitare în păduri

Zonele deficitare în păduri

- Călărași – 4,4% din suprafața totală a județului este acoperită cu păduri
- Teleorman – 5,1%
- Constanța – 5,4%
- Ialomița – 5,9%
- Brăila – 6,0%
- Galați – 9,8%
- Giurgiu – 10,8%
- Olt – 10,9%
- Dolj – 11,5%
- Botoșani – 11,7%
- Tulcea – 12%
- Timiș – 12,5%
- Vaslui – 15,1%
- Ilfov – 15,9%

Anexa 21 – Hartă forme de relief

Hartă forme de relief*

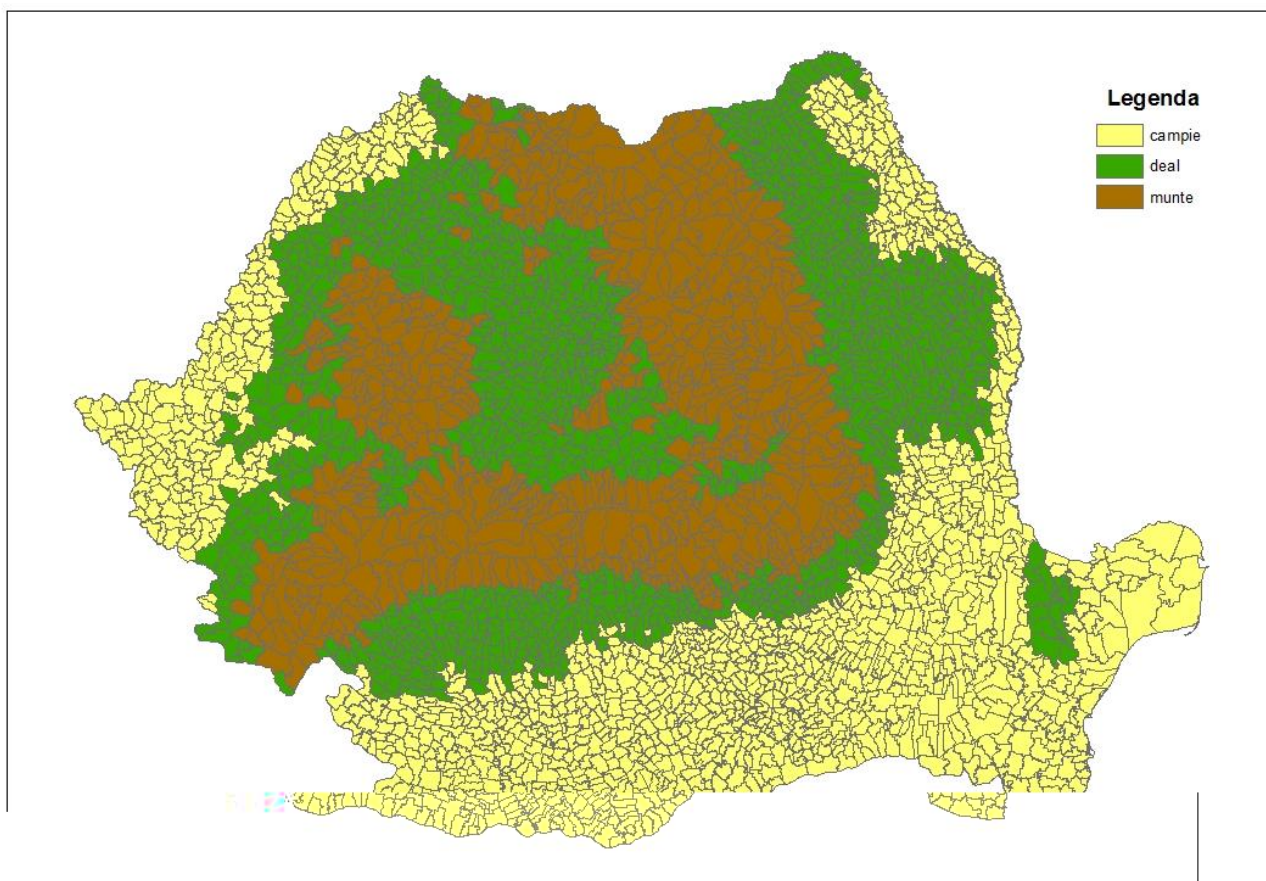

*Harta este elaborată pe baza datelor corespunzătoare din fișierul ListaAtributeUAT_M.8.1.xls (publicat pe site-ul APIA, www.apia.org.ro)

Anexa 22 – Hartă grade de eroziune

Hartă grade de eroziune*

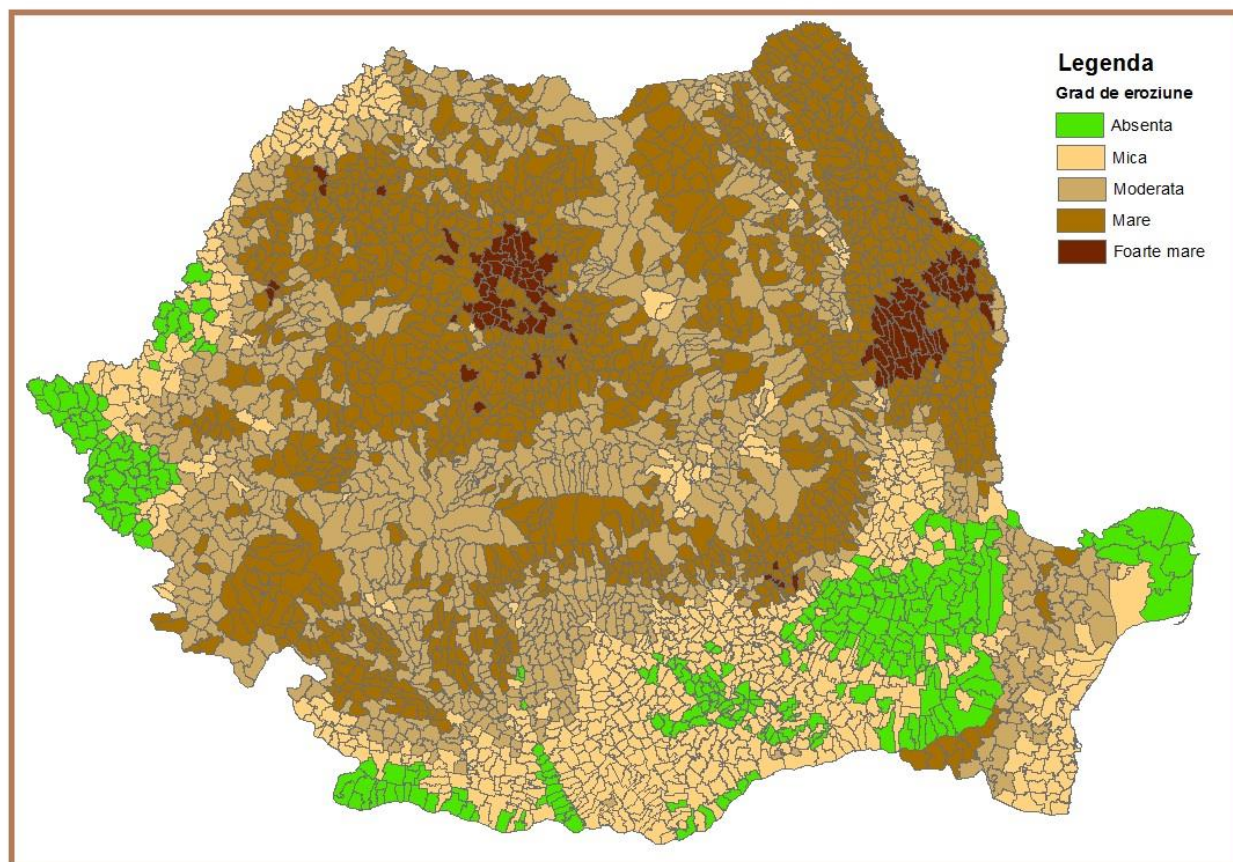

*Harta este elaborată pe baza datelor corespondente din fișierul ListaAtributeUAT_M.8.1.xls (publicat pe site-ul APIA, www.apia.org.ro)

Anexa 23 – Hartă grade de salinizare/alcalinizare

Hartă grade de salinizare/alcalinizare*

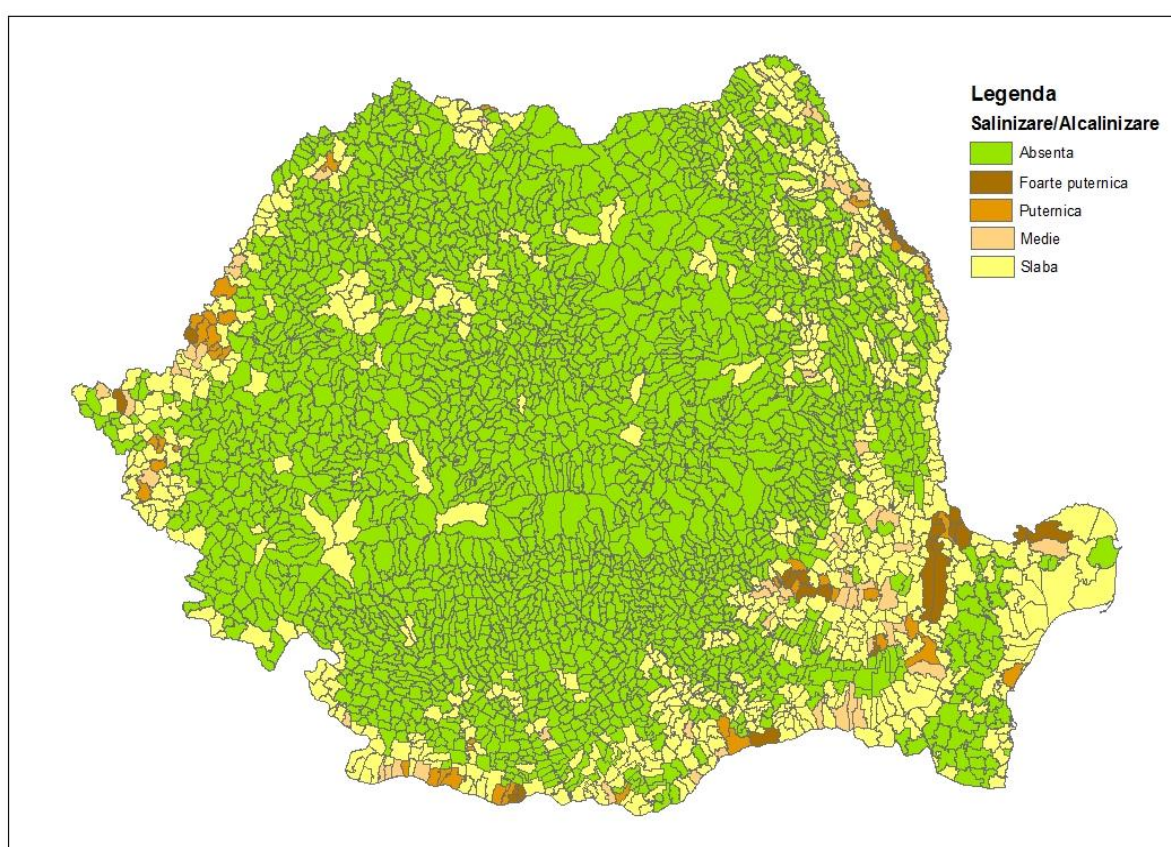

*Harta este elaborată pe baza datelor corespondente din fișierul ListaAtributeUAT_M.8.1.xls (publicat pe site-ul APIA, www.apia.org.ro)

Anexa 24 – Hartă grade zone hidroclimatice

Hartă grade zone hidroclimatice*

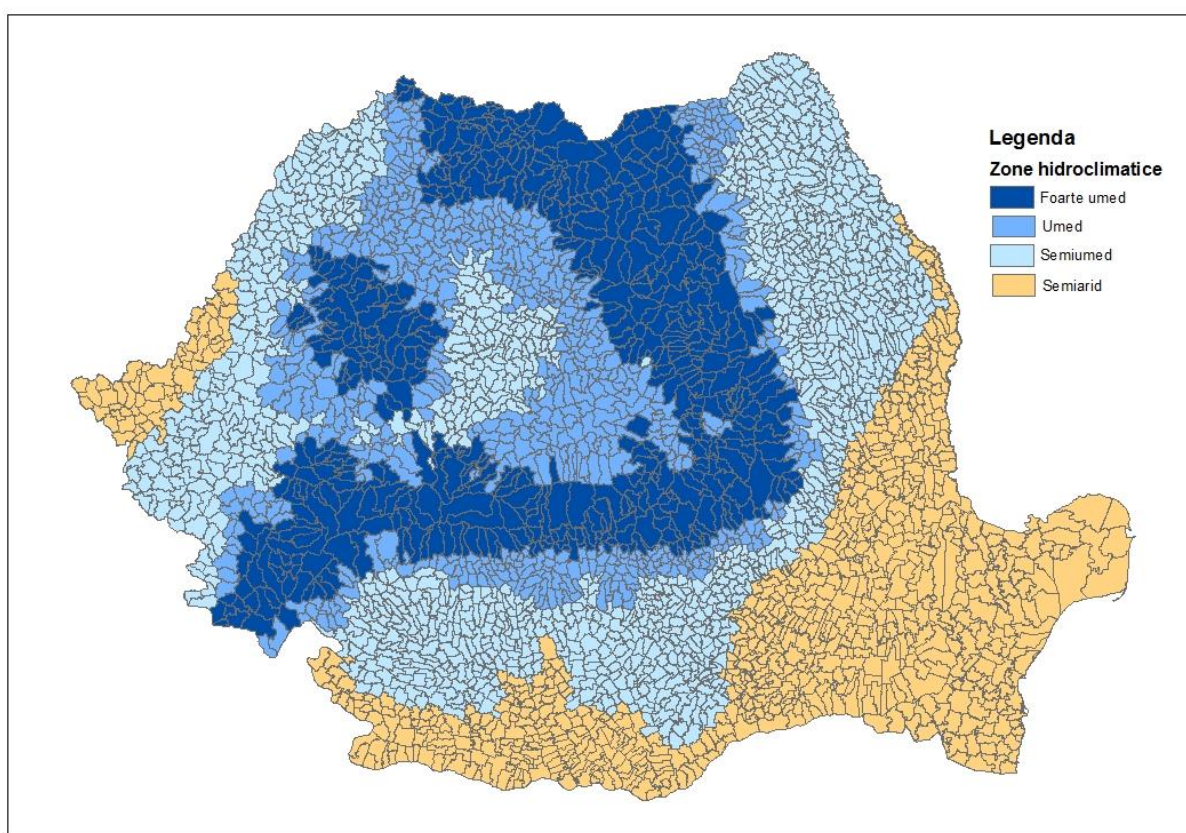

*Harta este elaborată pe baza datelor corespondente din fișierul ListaAtributeUAT_M.8.1.xls (publicat pe site-ul APIA, www.apia.org.ro)

 Direcția Plăți Directe - Sector Vegetal	APIA-Agenția de Plăți și Intervenție pentru Agricultură Ghidul solicitantului pentru accesarea Schemei de ajutor de stat „Sprijin pentru prima împădurire și crearea de suprafețe împădurite” – sesiunea 5/2020 Cod: DPD sv SFEADRv/M8	Ediția I
		Pagina 149 din 164

Anexa 25 – Date de contact APIA

Date de contact APIA

Centrul județean/ local	Adresa	Telefon	E-mail
Sediul Central București	Bulevardul Carol I nr. 17, sector 2, București	021 305 48 00 021 305 48 02 021 305 48 23	relatii.cu.publicul@apia.org.ro
Centrul Municipiului București	București, Piața Rosetti nr. 4, etaj 1, cam 103-112 sector 2	021 310 02 52	apia.bucuresti@apia.org.ro
Centrul Județean Alba	Str. Moșilor nr. 112, jud. Alba, cod 510065	0258 830 650 0258 830 651	apia.alba@apia.org.ro
Centrul Județean Arad	Str. Frații Neumann, nr. 10, jud. Arad, cod: 31039	0257 250 540 0257 240 112	apia.arad@apia.org.ro
Centrul Județean Argeș	Str. Armand Călinescu nr. 44, jud. Argeș, cod 110017	0248 210 536 0248 210 539	apia.arges@apia.org.ro
Centrul Județean Bacău	Str. George Bacovia nr. 20, jud. Bacău cod 600237	0234 512 971	apia.bacau@apia.org.ro
Centrul Județean Bihor	Str. Matei Corvin nr.1, jud. Bihor, cod 410140	0259 477 037 0259 415 451	apia.bihor@apia.org.ro
Centrul Județean Bistrița Năsăud	Str. Drumul Tarpiului, nr. 21 A, jud. Bistrița Năsăud cod 420062	0263 218 033 0263 341 603	apia.bistrita@apia.org.ro
Centrul Județean Botoșani	Str. Calea Națională, nr. 81, jud. Botoșani cod 710038	0231 511 040 0231 511 039	apia.botosani@apia.org.ro
Centrul Județean Brăila	Calea Călărași, nr. 58, jud. Brăila cod 810212	0239 625 125 0371 313 606	apia.braila@apia.org.ro
Centrul Județean Brașov	Str. Ecaterina Teodoroiu, nr. 38, jud. Brașov cod 500450	0268 474 600 0372 796 842	apia.brasov@apia.org.ro
Centrul Județean Buzău	Șos. Spătarului, nr. 7, jud. Buzău cod 120226	0238 716 153 0238 716 150	apia.buzau@apia.org.ro
Centrul Județean Călărași	Prelungirea București nr. 26, bl. D3, et. 3, jud. Călărași cod 910125	0242 334 070 0242 334 072	apia.calarasi@apia.org.ro
Centrul Județean Caraș Severin	Piața Republicii nr. 28, Reșița cod 320026	0255 219 002 0255 219 003	apia.caras@apia.org.ro
Centrul Județean Cluj	B-dul Muncii, nr. 18, Pavilion Administrativ, etaj 1, Cluj - Napoca cod 400641	0264 456 454 0264 456 455	apia.cluj@apia.org.ro
Centrul Județean Constanța	B-dul Tomis, nr. 51, jud. Constanța cod 900725	0241 488 900 0241 488 911	apia.constanta@apia.org.ro
Centrul Județean Covasna	Str. Lt. Păiș David, nr. 7, Sfântu Gheorghe cod 520077	0267 311 075 0267 311 148	apia.covasna@apia.org.ro
Centrul Județean Dâmbovița	Str. B-dul I.C. Brătianu nr. 36, Târgoviște cod 130153	0245 216 482 0371 305 601	apia.dambovita@apia.org.ro
Centrul Județean Dolj	Str. Nicolae Titulescu, nr. 22, Craiova cod 200134	0251 595 395 0251 595 655	apia.dolj@apia.org.ro
Centrul Județean Galați	Str. Dragoș-Vodă, nr. 13, jud. Galați cod 800187	0236 462 026 0236 462 025	apia.galati@apia.org.ro
Centrul Județean Giurgiu	B-dul Independenței, bl. 107, mezanin, Sc. A, Giurgiu cod 080115	0246/216.055	apia.giurgiu@apia.org.ro
Centrul Județean Gorj	Bld. Ecaterina Teodoroiu, nr. 92, Târgu Jiu cod 210113	0253 213 035 0253 213 080	apia.gorj@apia.org.ro
Centrul Județean Harghita	Str. Progresului, nr. 16, et. 1, Miercurea Ciuc cod 530240	0266 310 148 0266 310 158	apia.harghita@apia.org.ro
Centrul Județean Hunedoara	Str. 22 Decembrie, nr. 222, Deva cod 330162	0254 221 000 0254 221 050	apia.hunedoara@apia.org.ro

 Direcția Plăți Directe - Sector Vegetal	APIA-Agenția de Plăți și Intervenție pentru Agricultură Ghidul solicitantului pentru accesarea Schemei de ajutor de stat „Sprijin pentru prima împădurire și crearea de suprafețe împădurite” – sesiunea 5/2020 Cod: DPD sv SFEADRv/M8	Ediția I
		Pagina 150 din 164

Centru județean Ialomița	Slobozia, Str. Chimiei nr. 19, Jud. Ialomița	0243 230.891	apia.ialomita@apia.org.ro
Centru județean Iași	Iași, Str. Dumbrava Roșie, nr. 3, Jud. Iași	0232 214.210	apia.iasi@apia.org.ro
Centru județean Ilfov	București, Str. Cernișoara, nr. 92A, sect. 6,	021 434 01 29 021 434 01 31	apia.ilfov@apia.org.ro
Centru județean Maramureș	Baia Mare, Str. Victoriei, nr. 149, Jud. Maramureș	0262 349 286	apia.maramures@apia.org.ro
Centru județean Mehedinți	Drobeta Turnu Severin, Str. Crișan, nr. 87, Jud. Mehedinți	0252 330 056 0252 330 237	apia.mehedinti@apia.org.ro
Centrul Județean Mureș	Târgu Mureș, Str. Insulei, nr. 2, Jud. Mureș	0265 264 195 0265 262 232	apia.mures@apia.org.ro
Centrul Județean Neamț	Piatra Neamț, Str. Mihai Eminescu, nr. 26B, et. II, Jud. Neamț	0233 233 123; 0233 233 126	apia.neamt@apia.org.ro
Centrul Județean Olt	Slatina, Str. Arcului, nr. 20, Jud. Olt	0249 411 244 0249 412 242	apia.olt@apia.org.ro
Centrul Județean Prahova	Ploiești, Str. Anton Pann, nr. 7, Jud. Prahova	0244 514 518 0244 514 760	apia.prahova@apia.org.ro
Centrul Județean Satu Mare	Satu Mare, Str. Botizului, nr. 49, Jud. Satu Mare	0261 768 340 0261 768 968	apia.sm@apia.org.ro
Centrul Județean Sălaj	Zalău, Str. Corneliu Coposu, nr. 79 A, Jud. Sălaj	0260 661 722 0260 661 723	apia.salaj@apia.org.ro
Centrul Județean Sibiu	Sibiu, Str. Someșului nr. 49, Jud. Sibiu	0269 212 951	apia.sibiu@apia.org.ro
Centrul Județean Suceava	Suceava, B-dul 1 Decembrie 1918, nr. 3, Jud. Suceava	0230 511 047 0230 511 048	apia.suceava@apia.org.ro
Centrul Județean Teleorman	Alexandria, Str. Constantin Brâncoveanu, nr. 73, Jud. Teleorman	0247 310 281 0247 310 015	apia.teleorman@apia.org.ro
Centrul Județean Timiș	Timișoara, Str. Grigore Alexandrescu, nr. 28, jud. Timiș	0256 494 955	apia.timis@apia.org.ro
Centrul Județean Tulcea	Tulcea, str. Zimbrului, nr. 24, Jud. Tulcea	0240 513 430 0240 517 037	apia.tulcea@apia.org.ro
Centrul Județean Vâlcea	Râmnicu Vâlcea, Str. Oituz, nr. 7, Jud. Vâlcea	0250 744 489 0250 744 498	apia.valcea@apia.org.ro
Centrul Județean Vaslui	Vaslui, Str. Cuza Vodă, nr. 41, Jud. Vaslui	0235 318 502 0235 318 503	apia.vaslui@apia.org.ro
Centrul Județean Vrancea	Focșani, B-dul Brăilei, nr. 121, Jud. Vrancea	0237 212 402	apia.vrancea@apia.org.ro

 Direcția Plăți Directe - Sector Vegetal	APIA-Agenția de Plăți și Intervenție pentru Agricultură Ghidul solicitantului pentru accesarea Schemei de ajutor de stat „Sprijin pentru prima împădurire și crearea de suprafețe împădurite” – sesiunea 5/2020 Cod: DPD sv SFEADRv/M8	Ediția I
		Pagina 151 din 164

Anexa 26 – Înștiințare privind respingerea solicitării Notei de constatare

Centrul Județean APIA.....

Nr. de înregistrare...../.....

Schema de ajutor de stat „Sprijin pentru prima împădurire și crearea de suprafețe împădurite”

ÎNȘTIINȚARE PRIVIND RESPINGEREA SOLICITĂRII NOTEI DE CONSTATARE nr. /

Domnului/DoamneiRO.....
 CNP/CUI.....cu domiciliul în județul
 localitatea....., adresa în
 nume propriu/în calitate de reprezentant al.....
 cu sediul social în județul localitatea adresa
, CUI/CF, înregistrată în Registrul Comerțului/Registrul
 Asociațiilor și Fundațiilor/Registrul Societăților Agricole cu nr.

Stimată Doamnă/ Stimate Domn,

În urma analizării documentelor doveditoare ale dreptului de utilizare a terenului destinat împăduririi depuse de dumneavoastră împreună cu solicitarea nr...../..... de eliberare a Notei de constatare vă comunicăm următoarele:

- Solicitarea de eliberare a Notei de constatare nu este însoțită de documentele necesare (este incompletă) (se enumeră documentele lipsă)
-
-
- Categoria de folosință a terenului destinat împăduririi este pădure/ vegetație forestieră

Prin urmare, nu putem da curs solicitării dumneavoastră de emitere a Notei de constatare pentru parcelele:

Cu stimă,

DIRECTOR EXECUTIV,

PUBLIC

 Direcția Plăți Directe - Sector Vegetal	APIA-Agenția de Plăți și Intervenție pentru Agricultură Ghidul solicitantului pentru accesarea Schemei de ajutor de stat „Sprijin pentru prima împădurire și crearea de suprafețe împădurite” – sesiunea 5/2020 Cod: DPD sv SFEADRv/M8	Ediția I
		Pagina 152 din 164

Anexa 27 – Înștiințare privind depunerea cererii de sprijin după termenul legal

Centrul Județean APIA.....

Nr. de înregistrare...../.....

Schema de ajutor de stat „Sprijin pentru prima împădurire și crearea de suprafețe împădurite”

ÎNȘTIINȚARE PRIVIND DEPUNEREA CERERII DE SPRIJIN DUPĂ TERMENUL LEGAL

Stimată Doamnă/ Stimate Domn,

Domnului/DoamneiRO.....,
 CNP/CUI.....cu domiciliul în județul,
 localitatea....., adresa, în
 nume propriu/în calitate de reprezentant al
, cu sediul social
 în județul, localitatea, adresa, CUI/CF
, înregistrată în Registrul Comerțului/Registrul Asociațiilor și Fundațiilor/Registrul
 Societăților Agricole cu nr.,

Prin prezenta vă aducem la cunoștință următoarele:

În conformitate cu:

- prevederile art. 6 alin.(1) din Regulamentul de organizare și funcționare a procesului de selecție și a procesului de verificare a contestațiilor” pentru cererile de sprijin aferente schemei de ajutor de stat „Sprijin pentru prima împădurire și crearea de suprafețe împădurite” din cadrul Programului Național de Dezvoltare Rurală 2014-2020 aprobat prin Ordinul MADR nr. 362/2016, cu modificările și completările ulterioare,

- anunțul de lansare a sesiunii 5/2020 de depunere a cererilor de sprijin, publicată pe site APIA cu nr.

vă informăm că cererile de sprijin pentru schema de ajutor de stat, sesiunea 5/2020 au putut fi depuse în intervalul la Centrele Județene ale Agenției de Plăți și Intervenție pentru Agricultură.

Ca urmare, cererea dumneavoastră fiind depusă după termenul stabilit este inadmisibilă și nu poate participa la procesul de evaluare și selecție din cadrul acestei sesiuni de depunere.

Cu stimă,

DIRECTOR EXECUTIV,

PUBLIC

 Direcția Plăți Directe - Sector Vegetal	APIA-Agenția de Plăți și Intervenție pentru Agricultură Ghidul solicitantului pentru accesarea Schemei de ajutor de stat „Sprijin pentru prima împădurire și crearea de suprafețe împădurite” – sesiunea 5/2020 Cod: DPD sv SFEADRv/M8	Ediția I
		Pagina 153 din 164

Anexa 28 – Aviz pentru proiectul tehnic de împădurire

Garda Forestieră

Nr. /

AVIZ

pentru proiectul tehnic de împădurire aferent Schemei de ajutor de stat
 "Sprijin pentru prima împădurire și crearea de suprafețe împădurite", aferentă Măsurii 8 „Investiții
 în dezvoltarea zonelor împădurite și îmbunătățirea viabilității pădurilor”, Submăsura 8.1
 „Împăduriri și crearea de suprafețe împădurite”, din cadrul Programului național de dezvoltare
 rurală 2014-2020

În urma analizării proiectului tehnic de împădurire întocmit de și depus la Garda
 Forestieră în data de, de către
 domnul/doamna/SC/PFA/II/IF/Asociația/UAT având CNP/CUI/CIF
, nr. înregistrare în Registrul Comerțului/ Registrul Asociațiilor și Fundațiilor/
 Registrul societăților comerciale, cu domiciliul/sediul în județul,
 localitatea, str., nr....., s-a constatat că, pentru
 suprafețele pentru care solicitantul intenționează să depună cerere de sprijin, sesiunea 5/2020, pentru
 accesarea Schemei de ajutor de stat "Sprijin pentru prima împădurire și crearea de suprafețe
 împădurite", aferentă Măsurii 8 „Investiții în dezvoltarea zonelor împădurite și îmbunătățirea
 viabilității pădurilor”, Submăsura 8.1 „Împăduriri și crearea de suprafețe împădurite”, din cadrul
 Programului național de dezvoltare rurală 2014-2020, sunt îndeplinite condițiile tehnice prevăzute în
 schema de ajutor de stat, ghidul solicitantului și prevederilor normelor tehnice silvice în vigoare, și a
 fost întocmită Fișa rezumativă a proiectului tehnic de împădurire nr. / atașată
 prezentului Aviz.

Prezentul aviz este valabil numai însoțit de fișa rezumativă, în scopul depunerii cererii de sprijin
 pentru sesiunea 5/2020 la Centrul județean APIA

Inspector șef,

PUBLIC

 Direcția Plăți Directe - Sector Vegetal	APIA-Agenția de Plăți și Intervenție pentru Agricultură Ghidul solicitantului pentru accesarea Schemei de ajutor de stat „Sprijin pentru prima împădurire și crearea de suprafețe împădurite” – sesiunea 5/2020 Cod: DPD sv SFEADRv/M8	Ediția I
		Pagina 154 din 164

Anexa 29 – Declarație privind înscrierea în cartea funciară a terenului

DECLARAȚIE **privind înscrierea în cartea funciară a terenului propus pentru împădurire**

Subsemnatul(a)*(Nume, prenume), CNP, posesor al BI/CI seria..... nr eliberat la data de, cunoscând prevederile și sancțiunile prevăzute de art. 326 Cod penal pentru declarații necorespunzătoare adevărului, declar pe propria răspundere că terenul propus pentru împădurire, pentru accesarea schemei de ajutor de stat „*Sprijin pentru prima împădurire și crearea de suprafețe împădurite*” de către (datele de identificare solicitant).....
, ***nu este înscris în cartea funciară.*** De asemenea, pentru terenul destinat împăduririi nu este disponibil inventarul de coordonate al parcelelor.

Semnătura.....

Data.....

* Declarația va fi completată și semnată de către proprietarul terenului destinat împăduririi.

 Direcția Plăți Directe - Sector Vegetal	APIA-Agenția de Plăți și Intervenție pentru Agricultură Ghidul solicitantului pentru accesarea Schemei de ajutor de stat „Sprijin pentru prima împădurire și crearea de suprafețe împădurite” – sesiunea 5/2020 Cod: DPD sv SFEADRv/M8	Ediția I	Nr de ex.: 1
		Pagina 155 din 164	
		Exemplar nr. 1	

Anexa 30 – Corelarea dintre parcelele APIA și u.a. create prin proiectul tehnic

Corelarea dintre parcelele APIA și u.a.create prin proiectul tehnic de împădurire.

Suprafața din evidențele APIA								Suprafața conform proiect tehnic de împădurire				
Nr. Crt.	Județ	UAT		Forma de relief (Anexa 21)	Nr. parcelă	Suprafața totală parcelă	Categorie de folosință	Categorie teren (Agricol/ Neagricol)	Nr. u.a.	Componentă u.a. (parcele APIA)		Suprafață u.a.
		Denumire	Cod Siruta							Nr. Parcela	Suprafață parcelă inclusă în u.a.	
Total suprafețe		X	X	X	X		X	X	X	X		

 Direcția Plăți Directe - Sector Vegetal	APIA-Agenția de Plăți și Intervenție pentru Agricultură Ghidul solicitantului pentru accesarea Schemei de ajutor de stat „Sprijin pentru prima împădurire și crearea de suprafețe împădurite” – sesiunea 5/2020 Cod: DPD sv SFEADRv/M8	Ediția I	Nr de ex.: 1
		Pagina 156 din 164	
		Exemplar nr. 1	

Anexa 31 Tipuri de împrejmuiri eligibile

Tipuri de împrejmuiri eligibile

1. Tip împrejmuire cu gard din 5 rânduri de sârmă ghimpată cu diagonale, pe stâlpi de lemn plantați la 2,5m

a) Mod de realizare a împrejmuirii

Împrejmuirea se realizează din sârmă ghimpată, 5 rânduri cu diagonale, care se prind pe stâlpi de lemn amplasate la distanța de 2,5m.

Stâlpii de lemn se confecționează din lemn de construcții rurale, de esență tare, cu diametrul cuprins între 13 cm și 15 cm și lungimea de 2,20 m.

Stâlpii de lemn se plantează în gropi cu dimensiunea de 0,40 m x 0,40 m x 0,70 m, executate manual. După amplasarea stâlpilor golurile rămase în gropi se umplu cu pământ amestecat cu bolovani și se compactează.

Stâlpii vor fi consolidați din 25 m în 25 m cu contrafișe, având lungimea de 2,20 m. Contrafișele se confecționează din același material ca și stâlpii (diametru de 13-15 cm). Contrafișele, în pământ se sprijină pe o talpă cu lungimea de 0,5m, confecționat din lemn rotund cu diametrul de 13-15 cm, îngropat în pământ la adâncimea de 20-30cm.

Stâlpii de la colțurile gardului vor fi consolidați cu două contrafișe pe direcția sârmei. Dimensiunile contrafișelor vor avea dimensiunile prezentate mai sus.

Îmbinare stâlpilor cu contrafișele se va face printr-o cioplire ușoară a stâlpului iar solidarizarea se va face cu cuie pentru lemn de 4,5mm x 120 mm. Îmbinarea contrafișei cu talpa se face în același mod. Stâlpii de lemn și contrafișele, cojite la confecționare, vor fi protejați prin vopsire.

Sârma ghimpată se fixează pe stâlpi după întindere utilizând cuie scoabă tip B (fiecare rând sau diagonală de sârmă se fixează pe fiecare stâlp).

Sârma ghimpată utilizată este confecționată din sârmă neagră de 2 mm.

Rândurile de sârma ghimpată se fixează în lungul gardului la următoarele distanțe față de nivelul terenului: 15 cm rândul I, 30 cm rândul II, 55 cm rândul III, 90 cm rândul IV și 140 cm rândul V.

Diagonalele se fixează de la rândul I la rândul V al stâlpului următor.

b) Schiță execuție

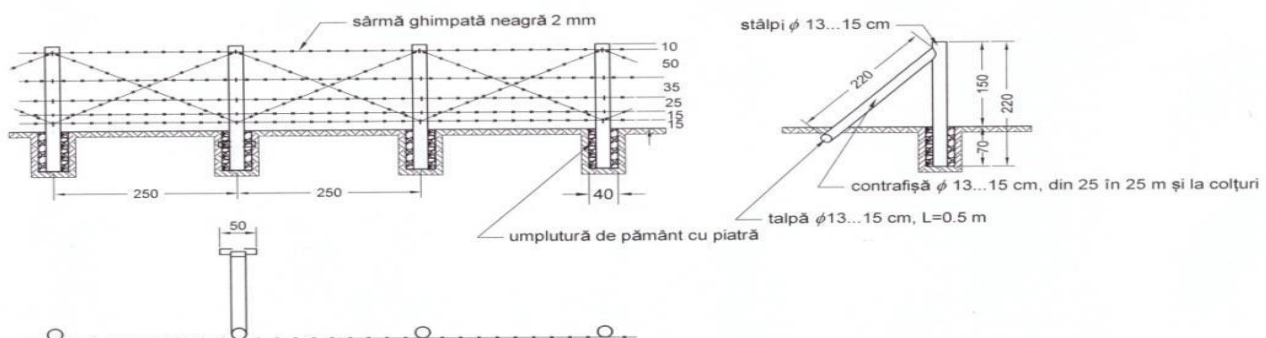

 Direcția Plăți Directe - Sector Vegetal	APIA-Agenția de Plăți și Intervenție pentru Agricultură Ghidul solicitantului pentru accesarea Schemei de ajutor de stat „Sprijin pentru prima împădurire și crearea de suprafețe împădurite” – sesiunea 5/2020 Cod: DPD sv SFEADRv/M8	Ediția I
		Pagina 157 din 164

2. Tip împrejmuire cu gard din plasă de sârmă pe stâlpi de lemn plantați la 2,5m

a) Mod de realizare a împrejmuirii

Împrejmuirea se realizează din plasă de sârmă, care se prind pe stâlpi de lemn amplasate la distanța de 2,5m.

Stâlpii de lemn se confecționează din lemn de construcții rurale, de esență tare, cu diametrul cuprins între 13 cm și 15 cm și lungimea de 2,20 m.

Stâlpii de lemn se plantează în gropi cu dimensiunea de 0,40 m x 0,40 m x 0,70 m, executate manual. După amplasarea stâlpilor golurile rămase în gropi se umplu cu pământ amestecat cu bolovani și se compactează.

Stâlpii vor fi consolidați din 25 m în 25 m cu contrafișe, având lungimea de 2,20 m. Contrafișele se confecționează din același material ca și stâlpii (diametru de 13-15 cm). Contrafișele, în pământ se sprijină pe o talpă cu lungimea de 0,5m, confecționat din lemn rotund cu diametrul de 13-15 cm, îngropat în pământ la adâncimea de 20-30cm.

Stâlpii de la colțurile gardului vor fi consolidați cu două contrafișe pe direcția sârmei. Dimensiunile contrafișelor vor avea dimensiunile prezentate mai sus.

Îmbinare stâlpilor cu contrafișele se va face printr-o cioplire ușoară a stâlpului iar solidarizarea se va face cu cuie pentru lemn de 4,5mm x 120 mm. Îmbinarea contrafișei cu talpa se face în același mod. Stâlpii de lemn și contrafișele, cojite la confecționare, vor fi protejați prin vopsire.

Plasa de sârmă

Plasa de sârmă prevăzută este sârmă de oțel de 2,8 mm cu ochiuri de 50 mm.

Pentru fixarea plasei pe stâlpi de lemn se sapă o rigolă cu adâncimea de 10 cm și lățimea de 20 cm în lungul gardului, pe partea exterioară.

Plasa de sârmă se prinde de stâlpi cu cuie scoabă tip B 3 x 30 mm astfel ca partea inferioară să fie amplasată în rigola săpată în pământ. Cuiele scoabă de prindere se bat din 25 în 25 cm.

În cazul în care sulul de plasă are lățimea de 1,0 m, pentru realizarea dimensiunii de 1,50m a gardului, o parte din sulurile de sârmă se vor secționa în două bucăți egale cu dimensiunea de 0,50 m.

Pentru rigidizarea plasei vor fi întinse 3 rânduri de sârmă neagră moale de 4 mm, după cum urmează:

- un rând pe partea superioară a gardului;
 - un rând pe partea inferioară a gardului, în rigola săpată anterior;
 - un rând la mijlocul gardului, în cazul în care sulul de plasă de sârmă are lățimea de 1,50m sau la îmbinarea celor două rânduri de plasă, în cazul în care sulul de plasă de sârmă are lățimea de 1,00 m;
- Sârma de întindere va fi trecută prin ochiurile plasei de sârmă, după care se fixează pe stâlpi cu cuie scoabe tip B 3 x 30 mm.

După fixarea plasei și a rândurilor de sârmă de întindere, rigola se astupă cu pământul săpat anterior și se compactează.

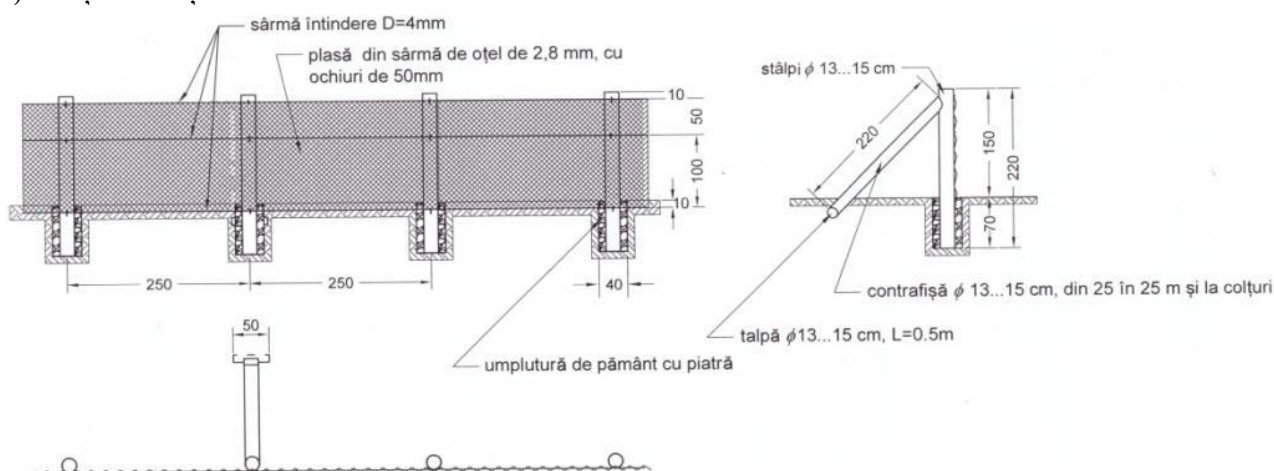
b) schiță execuție

3. Tip împrejmuire cu gard din 5 rânduri de lanțeți, pe stâlpi de lemn plantați la 2,5m

a) Mod de realizare a împrejmuirii

Împrejmuirea se realizează din 5 rânduri de lanțeți, care se prind pe stâlpi de lemn amplasate la distanța de 2,5m.

Stâlpii de lemn se confecționează din lemn de construcții rurale, de esență tare, cu diametrul cuprins între 13 cm și 15 cm și lungimea de 2,20 m.

Stâlpii de lemn se plantează în gropi cu dimensiunea de 0,40 m x 0,40 m x 0,70 m, executate manual. După amplasarea stâlpilor golurile rămase în gropi se umplu cu pământ amestecat cu bolovani și se compactează.

Stâlpii vor fi consolidați din 25 m în 25 m cu contrafișe, având lungimea de 2,20 m. Contrafișele se confecționează din același material ca și stâlpii (diametru de 13-15 cm). Contrafișele, în pământ se sprijină pe o talpă cu lungimea de 0,5m, confecționat din lemn rotund cu diametrul de 13-15 cm, îngropat în pământ la adâncimea de 20-30cm.

Stâlpii de la colțurile gardului vor fi consolidați cu două contrafișe pe direcția sârmei. Dimensiunile contrafișelor vor avea dimensiunile prezentate mai sus.

Îmbinare stâlpilor cu contrafișele se va face printr-o cioplire ușoară a stâlpului iar solidarizarea se va face cu cuie pentru lemn de 4,5mm x 120 mm. Îmbinarea contrafișei cu talpa se face în același mod. Stâlpii de lemn și contrafișele, cojite la confecționare, vor fi protejați prin vopsire.

Lanțeții

Lanțeții fixați pe stâlpi vor fi din lăturoaie cu dimensiunea de 10-15 cm x 4cm. Pentru realizarea lanțeților mai poate fi utilizat și lemn rotund de construcții rurale cu diametrul de 8-10 cm.

Rândurile de lanțeți se fixează pe stâlpi utilizând cuie pentru lemn cu dimensiunea de 4 x 120 mm, amplasate la 15cm, 30 cm, 55 cm, 90 cm respectiv 140 cm de sol.

b) schiță execuție

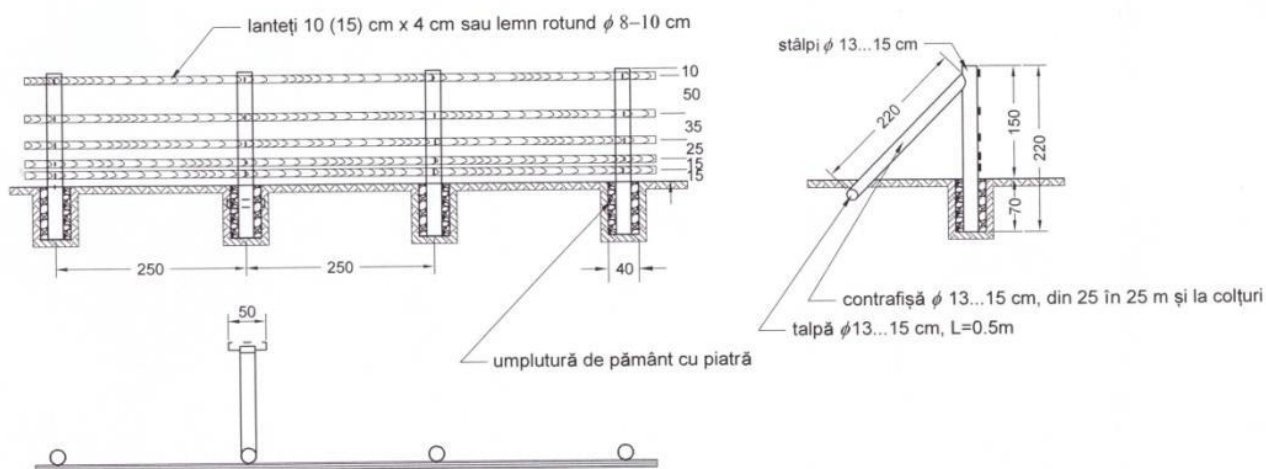

 Direcția Plăți Directe - Sector Vegetal	APIA-Agenția de Plăți și Intervenție pentru Agricultură Ghidul solicitantului pentru accesarea Schemei de ajutor de stat „Sprijin pentru prima împădurire și crearea de suprafețe împădurite” – sesiunea 5/2020 Cod: DPD sv SFEADRv/M8	Ediția I
		Pagina 160 din 164

Anexa 32 – Notificare privind lucrările de împrejmuire a terenului destinat împăduririi

ANETET CJ

Centrul Județean

ID solicitant

Județul

Notificarea nr...../.....
privind lucrările de împrejmuire a terenului destinat împăduririi

pentru cererea de sprijin aferentă schemei de ajutor de stat "Sprijin pentru prima împădurire și crearea de suprafețe împădurite" elaborată în baza Măsurii 8 „Investiții în dezvoltarea zonelor împădurite și îmbunătățirea viabilității pădurilor”, submăsura 8.1 „Împăduriri și crearea de suprafețe împădurite” din cadrul PNDR 2014-2020, sesiunea 5/2020

Către

DI./Dna reprezentant al
 cu domiciliul în județul, localitatea....., adresa....., CNP

Ca urmare a depunerii *Cererii de sprijin nr...../..... aferentă schemei de ajutor de stat "Sprijin pentru prima împădurire și crearea de suprafețe împădurite"* sesiunea 5/2020 și în conformitate cu Fișa rezumativă emisă în baza proiectului tehnic de împădurire de către GF prin care ați optat pentru lucrările de împrejmuire în proiectul tehnic de împădurire precum și în baza verificărilor efectuate, în IPA Online, de către Centrul județean APIA, vă informăm că zona compactă nr*....., are limită comună cu terenul destinat împăduririi/împădurit utilizat de către DI/Dna/denumirea teren care, de asemenea, va fi împrejmuț/este împrejmuț.

****Pentru evitarea dublei finanțări vă informăm că împrejmuirea va fi finanțată integral beneficiarului care a finalizat primul lucrarea de împrejmuire; pentru celălalt beneficiar învecinat, valoarea aferentă lucrărilor de împrejmuire va fi diminuată proporțional cu valoarea aferentă părții comune**

***** Pentru evitarea dublei finanțări vă informăm că împrejmuirea a fost finanțată integral beneficiarului schemei de ajutor de stat învecinat care a finalizat lucrarea de împrejmuire; în aceste condiții, în cazul dumneavoastră, valoarea aferentă lucrărilor de împrejmuire va fi diminuată proporțional cu valoarea aferentă părții comune**

Împrejmuirea va fi realizată în maximum 2 ani de la data semnării angajamentului și se va menține în stare funcțională cel puțin pe perioada de implementare a acestuia. Răspunderea pentru partea comună aparține în totalitate beneficiarului care a primit finanțarea integrală a împrejmuirii.

La depunerea primei cereri de plată vă rugăm să prezentați rapoartele de execuție a lucrărilor de împrejmuire emise de executantul lucrărilor care va conține informații privind lucrările executate în

 Direcția Plăți Directe - Sector Vegetal	APIA-Agenția de Plăți și Intervenție pentru Agricultură Ghidul solicitantului pentru accesarea Schemei de ajutor de stat „Sprijin pentru prima împădurire și crearea de suprafețe împădurite” – sesiunea 5/2020 Cod: DPD sv SFEADRv/M8	Ediția I <hr/> Pagina 161 din 164
---	---	--------------------------------------

vederea împrejmuirii (în conformitate cu prevederile proiectului tehnic de împădurire); rapoartele trebuie să fie semnate de dumneavoastră, să fie avizate de persoane fizice/juridice de specialitate, atestate de autoritatea națională în domeniul silviculturii și să cuprindă data finalizării lucrării de împrejmuire.

Cu stimă,

DIRECTOR EXECUTIV,

* se vor insera toate zonele compacte afectate de limita comună cu alți beneficiari/solicitanți ai schemei de ajutor de stat indiferent de sesiunea în care au fost/vor fi selectați.

** și ***: ** se bifează paragraful ** dacă cei doi beneficiari/solicitanți cu limită comună urmează să efectueze lucrările de împrejmuire după emiterea prezentei notificări; se bifează *** dacă unul dintre beneficiari/solicitanți a accesat schema de ajutor într-o sesiune anterioară și a împrejmuțit deja zona compactă cu latură comună la momentul emiterii prezentei notificări.

 Direcția Plăți Directe - Sector Vegetal	APIA-Agenția de Plăți și Intervenție pentru Agricultură Ghidul solicitantului pentru accesarea Schemei de ajutor de stat „Sprijin pentru prima împădurire și crearea de suprafețe împădurite” – sesiunea 5/2020 Cod: DPD sv SFEADRv/M8	Ediția I
		Pagina 162 din 164

Cuprins

CAPITOLUL 1 PREVEDERI GENERALE	3
1.1 Scopul și obiectivele schemei de ajutor de stat	3
CAPITOLUL 2 PREZENTAREA SCHEMEI DE AJUTOR DE STAT	3
2.1. Categoriile de beneficiari. Criterii privind eligibilitatea solicitanților	3
2.2. Criterii privind eligibilitatea terenurilor	6
2.3. Tipul, intensitatea și valoarea maximă a sprijinului	11
2.4. Costuri eligibile	14
2.5. Alte condiții de acordare a sprijinului	15
CAPITOLUL 3 ACCESAREA FONDURILOR NERAMBURSABILE ACORDATE PENTRU SCHEMA DE AJUTOR DE STAT ”SPRIJIN PENTRU PRIMA ÎMPĂDURIRE ȘI CREAREA DE SUPRAFEȚE ÎMPĂDURITE”	17
3.1 Completarea, depunerea și verificarea dosarului cererii de sprijin	17
A. Identificarea suprafețelor care urmează a fi împădurite și eliberarea Notei de constatare	17
A1. Depunerea la CJ APIA a Solicitării eliberării „Notei de constatare”- Anexa 1	17
A2. Identificarea suprafețelor în sistemul IPA Online – digitizarea suprafețelor; efectuarea măsurătorilor în teren	19
A3. Emiterea Notei de constatare	20
B. Elaborarea proiectului tehnic de împădurire	21
3.1.1 Completarea cererii de sprijin și depunerea dosarului	23
3.1.2 Informații generale cu privire la verificarea dosarului cererii de sprijin de către APIA	24
A. Verificarea conformității cererii de sprijin	24
B. Verificarea condițiilor de eligibilitate – evaluarea cererilor de sprijin	24
3.2 Selecția proiectelor	25
3.2.1 Aplicarea principiilor și criteriilor de selecție	26
1. Principiul funcției de protecție	26
2. Principiul amplasării terenului	27
3. Principiul mărimii plantației	29
4. Principiul funcției de reabilitare a terenurilor	30
5. Principiul diversității speciilor	32
3.2.2 Criterii de departajare	34
3.2.3 Selecția proiectelor și soluționarea contestațiilor	34
3.3 Semnarea angajamentelor. Restituirea proiectelor neselectate	36
3.4 Dosarul cererii de plată. Plata	37
3.5 Forța majoră	42
CAPITOLUL 4 DOCUMENTELE NECESARE ÎNTOCMIRII CERERII DE SPRIJIN	44
CAPITOLUL 5 LEGISLAȚIE RELEVANTĂ	52
5.1. Reglementări internaționale	52

 Direcția Plăți Directe - Sector Vegetal	APIA-Agenția de Plăți și Intervenție pentru Agricultură Ghidul solicitantului pentru accesarea Schemei de ajutor de stat „Sprijin pentru prima împădurire și crearea de suprafețe împădurite” – sesiunea 5/2020 Cod: DPD sv SFEADRv/M8	Ediția I
		Pagina 163 din 164

5.2. Legislație primară	53
5.3. Legislație secundară	54
5.4. Alte documente, inclusiv reglementări interne ale entității publice	54
CAPITOLUL 6 DEFINIȚII ȘI ABREVIERI	57
6.1. Definiții	57
6.2. Abrevieri	62
CAPITOLUL 7 ANEXE	64
Anexa 1 – Solicitare eliberare „Notă de constatare”	64
Anexa 2 – Declarație cu privire la neîncadrarea în categoria „întreprindere în dificultate”	66
Anexa 3 – Declarație referitoare la renunțarea la orice altă formă de sprijin	71
Anexa 4 – Nota de constatare	72
Anexa 5 – Declarație privind situația terenului	77
Anexa 6a – Solicitare emitere adeverință Consiliul Județean	78
Anexa 6b – Adeverință de la Consiliul Județean	79
Anexa 7 – Fișa rezumativă a proiectului tehnic	80
Anexa 8 – Lista speciilor forestiere de arbori și arbuști	84
Anexa 9 – Declarație – acord pentru accesarea schemei	87
Anexa 10 – Cerere de sprijin	89
Anexa 10a – Instrucțiuni de completare a formularului cererii de sprijin	108
Anexa 10b – Formularul V1 – Proces verbal pentru controlul vizual al cererii de sprijin	118
Anexa 11 – Angajament privind acordarea sprijinului financiar prin Schema de ajutor de stat "Sprijin pentru prima împădurire și crearea de suprafețe împădurite"	120
Anexa 12 – Cuprinsul proiectului tehnic de împădurire	128
Anexa 13 – Solicitare eliberare aviz GF	131
Anexa 14 – Adeverință primărie	132
Anexa 15 – Notificare privind rezultatul selecției preliminare conform Raportului de selecție preliminar	134
Anexa 16 - Contestație	136
Anexa 17 – Notificare privind rezultatul contestației	138
Anexa 18 – Notificare privind selectarea cererii de sprijin și depunerea angajamentului în baza Raportului de selecție final /parțial	140
Anexa 19 – Arondare Gărzi forestiere	143
Anexa 20 – Zonele deficitare în păduri	144
Anexa 21 – Hartă forme de relief	145
Anexa 22 – Hartă grade de eroziune	146

 Direcția Plăți Directe - Sector Vegetal	APIA-Agenția de Plăți și Intervenție pentru Agricultură Ghidul solicitantului pentru accesarea Schemei de ajutor de stat „Sprijin pentru prima împădurire și crearea de suprafețe împădurite” – sesiunea 5/2020 Cod: DPD sv SFEADRv/M8	Ediția I <hr/> Pagina 164 din 164
---	---	--------------------------------------

Anexa 23 – Hartă grade de salinizare/alcalinizare _____	147
Anexa 24 – Hartă grade zone hidroclimatice _____	148
Anexa 25 – Date de contact APIA _____	149
Anexa 26 – Înștiințare privind respingerea solicitării Notei de constatare _____	151
Anexa 27 – Înștiințare privind depunerea cererii de sprijin după termenul legal _____	152
Anexa 28 – Aviz pentru proiectul tehnic de împădurire _____	153
Anexa 29 – Declarație privind înscrierea în cartea funciară a terenului _____	154
Anexa 30 – Corelarea dintre parcelele APIA și u.a. create prin proiectul tehnic _____	155
Anexa 31 Tipuri de împrejurimi eligibile _____	156
Anexa 32 – Notificare privind lucrările de împrejurire a terenului destinat împăduririi _____	160